

Bedienings- en servicehandleiding

Klokthermostaat ModuLine 300



Zorgvuldig lezen vóór bediening en servicewerkzaamheden



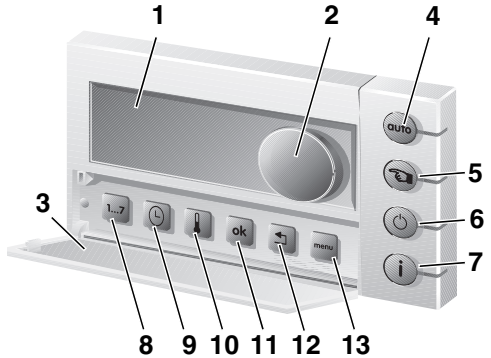

Beknopt overzicht

Legenda bij afbeelding:







- Pos. 1:** Display
- Pos. 2:** Draaiknop voor het veranderen van temperaturen en waarden of voor het bladeren door menu's
- Pos. 3:** Afdekkap, om te openen links aan de handgreep trekken



Toetsen voor de basisfuncties:

- Pos. 4:**  Toets "Automatisch programma"
- Pos. 5:**  Toets "Handbedrijf"
- Pos. 6:**  Toets "Uit-functie"
- Pos. 7:**  Info-toets

Toetsen voor bijkomende functies: Toelichting

- Pos. 8:**  Sneltoets "Datum" *Hier kunt u de datum instellen.*
- Pos. 9:**  Sneltoets "Tijd" *Hier kunt u de tijd instellen.*
- Pos. 10:**  Sneltoets "Temperatuur" *Hiermee kunt u de vier temperatuurniveaus instellen of veranderen.*
- Pos. 11:**  Functietoets "OK" *Druk op deze toets, om waarden in te stellen of naar submenu's te gaan.*
- Pos. 12:**  Functietoets "Terug" *Druk op deze toets, om naar vorige menuoptie te gaan.*
- Pos. 13:**  Functietoets "Menu" *Druk op deze toets, om in het hoofdmenu te komen.*

Toelichting

Wanneer de LED brandt, is het klokprogramma geactiveerd.

Wanneer de LED brandt, is het handmatige programma geactiveerd.

Wanneer de LED brandt, is de verwarmingsmodus uitgeschakeld.

Warmwaterproductie vindt plaats overeenkomstig de instelling (zie "Warmwaterbedrijf", pagina 27).

De vorstbescherming voor de cv-installatie blijft actief!

Wanneer de LED brandt, is het infomenu geactiveerd.

Displaysymbolen overzicht

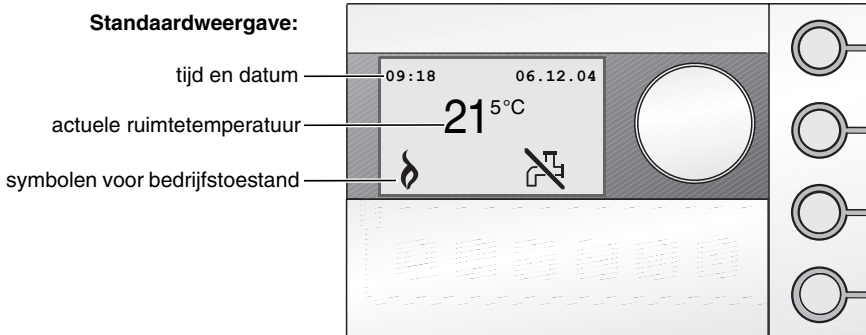

Verklaring van de symbolen:



Een vlam in het display geeft aan dat het cv-toestel in bedrijf is voor verwarming.



Het cv-toestel is uitgeschakeld, vorstbescherming is echter actief. De warmwaterproductie is naargelang instelling in- of uitgeschakeld.



Deze pijl wijst naar de knop waarop moet worden gedrukt voor de gewenste instelling.



De zonneboiler is in bedrijf (alleen te zien indien zonnecollectoren en een zonnemodule zijn aangesloten).



De warmwaterproductie is uitgeschakeld (zie hoofdstuk 7.1 "Warmwaterbedrijf" op pagina 27).

Auto

Het automatische programma (klokprogramma) is ingeschakeld (Is alleen dan als symbool in het display zichtbaar indien de toetsverlichting is uitgeschakeld, zie hoofdstuk 7.5 "Toetsverlichting" op pagina 33).



Het handmatige programma is ingeschakeld (Is alleen dan als symbool in het display zichtbaar indien de toetsverlichting is uitgeschakeld, zie hoofdstuk 7.5 "Toetsverlichting" op pagina 33).

1	Inleiding	6
2	ModuLine 300 aansluiten en in bedrijf nemen	7
2.1	De juiste montageplaats kiezen	7
2.2	Wandhouder installeren	8
2.3	Klokthermostaat inklikken en verwijderen	9
2.4	Klokthermostaat in bedrijf stellen.	9
2.5	Datum en tijd instellen	10
2.6	Na een stroomonderbreking	11
3	Basisfuncties	12
3.1	Actuele ruimtetemperatuur veranderen	12
3.2	Automatisch programma selecteren	12
3.3	Handmatig programma (handbedrijf) selecteren.	12
3.4	Uit-functie selecteren (stand-by)	12
3.5	Vakantie- of partyfunctie beëindigen.	13
3.6	Instelling temperatuurprofiel.	14
4	De infotoets	15
5	Menu-overzicht	17
6	Menu 1 – Klokprogramma	18
6.1	Schakelpunt(en) bekijken of wijzigen	20
6.2	Schakelpunt(en) invoegen	21
6.3	Schakelpunt(en) verwijderen.	22
6.4	Nieuw klokprogramma invoeren	23
6.5	Temperatuurniveaus wijzigen	24
6.6	Klokprogramma naar fabrieksinstellingen terugzetten	26
7	Menu 2 – Gebruiksinstellingen	27
7.1	Warmwaterbedrijf	27
7.2	Vorstbescherming bij Uit-functie	29
7.3	Warm water bij Uit-functie	31
7.4	Aanwarmvervroeging in klokprogramma	32
7.5	Toetsverlichting	33
7.6	Automatische omschakeling van zomer-/wintertijd	34

7.7	Gebruiksmenu naar fabrieksinstellingen terugzetten	35
8	Menu 3 – Service-instellingen (alleen voor servicemonteur)	36
8.1	Toegangscodes	37
8.2	Taal instellen	38
8.3	PID-waarde instellen	39
8.4	Ruimtetemperatuur kalibreren	41
8.5	Tijd kalibreren	42
8.6	Zonnemodule activeren	43
8.7	CV-groep instellen	44
8.8	Service-instellingen naar fabrieksinstelling terugzetten	45
9	Storingen verhelpen	46
9.1	Eenvoudige storingen verhelpen (voor eindklanten).	46
9.2	Storingen verhelpen (uitsluitend voor servicemonteur).	48

1 Inleiding

Gefeliciteerd met de aanschaf van deze klokthermostaat ModuLine 300.

De klokthermostaat ModuLine 300 is bestemd voor het bedienen en regelen van het Nefit cv-toestel in uw woning. Het cv-toestel moet zijn uitgerust met een universele branderautomaat (UBA 1, UBA 1.5 of UBA 3).

Neem goed nota van de volgende aanwijzingen:

U leert hoe u uw cv-installatie correct gebruikt wanneer u

- zich bij de overdracht van de installatie door uw installateur laat instrueren en
- deze handleiding zorgvuldig doorleest.
- Montage, onderhoud en reparaties mogen alleen door erkende installatiebedrijven worden uitgevoerd.

2 ModuLine 300 aansluiten en in bedrijf nemen

2.1 De juiste montageplaats kiezen

Montage in de woonkamer

Kies voor de montage van de klokthermostaat een binnenwand (afb. 1). De vrije ruimte (afb. 1, **pos. 1**) onder de klokthermostaat en de afstand tot de deur zijn noodzakelijk om correcte meetresultaten te verkrijgen.

De woonkamer moet zo representatief mogelijk zijn voor de hele woning. Externe warmtebronnen (zonnestraling of andere warmtebronnen als een open haard) in de woonkamer beïnvloeden de regelfuncties. Als gevolg hiervan kan het in kamers zonder externe warmtebronnen te koud worden.

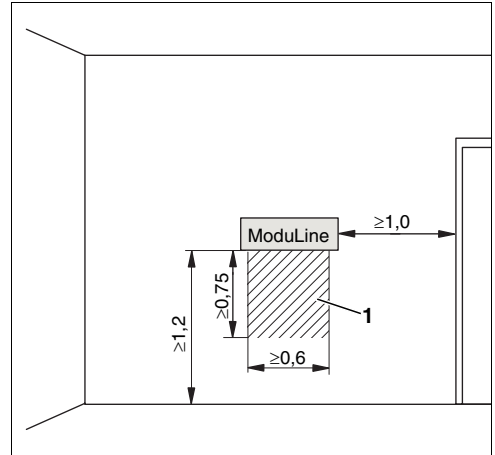

Afb. 1 Montagepositie in de woonkamer (maten in m)

Pos. 1: Vrije ruimte onder de klokthermostaat

2.2 Wandhouder installeren

De wandhouder kan direct op de muur of in een inbouwdoos worden bevestigd. Wanneer de klokthermostaat in een inbouwdoos wordt gemonteerd, moet u erop letten, dat eventuele tocht vanuit de inbouwdoos de meting van de ruimtetemperatuur in de klokthermostaat niet kan beïnvloeden (eventueel inbouwdoos opvullen met isolatiemateriaal).

- Haal eerst de stekker van het cv-toestel uit het stopcontact.
- Sluit de thermostaatkabel (buskabel van het cv-toestel) op de kabelklemmen "RC" aan (afb. 2). De polariteit van de aders is willekeurig.

Gebruik niet de "EXT"-aansluitingen.

Neem bij het aansluiten op het cv-toestel goed nota van de betreffende montage- en onderhoudshandleiding van het cv-toestel.

- Indien een RCC-module in het cv-toestel is gemonteerd, dan moet u deze demonteren.

In de montagehandleiding van het cv-toestel kunt u nalezen of dit voorzien is van een RCC-module.



AANWIJZING VOOR DE GEBRUIKER

De thermostaat is niet geschikt voor gebruik bij een MBC2 regeling.

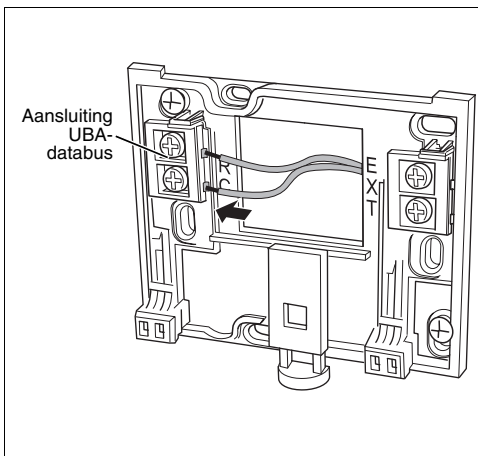

Afb. 2 Elektrische aansluitingen installeren/ loskoppelen

2.3 Klokthermostaat inklikken en verwijderen

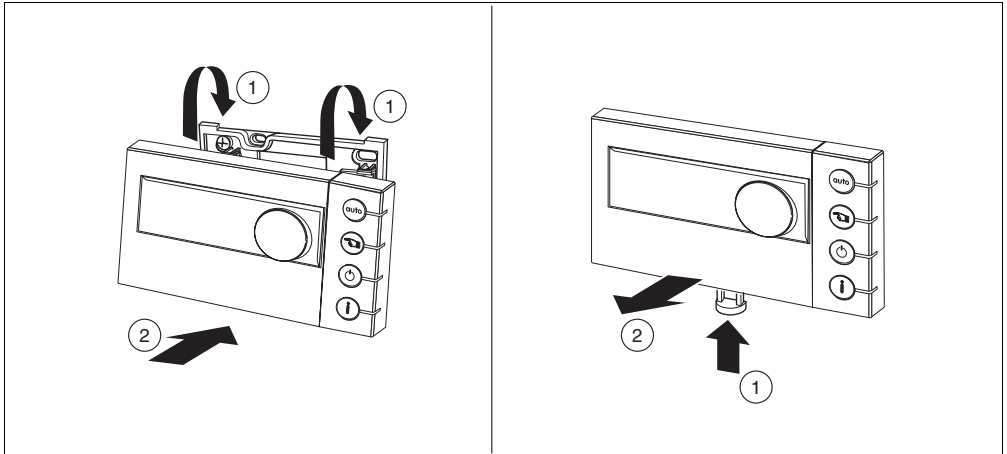

Afb. 3 klokthermostaat inklikken (links) en verwijderen (rechts)

2.4 Klokthermostaat in bedrijf stellen

- Schakel de cv-installatie in. Hierdoor wordt ook de klokthermostaat van stroom voorzien.
- Tijdens het inschakelen knippert in het display "Even geduld aub." (parameters worden overgedragen).
- Bij de eerste keer inschakelen moet u datum en tijd instellen (zie "Datum en tijd instellen", pagina 10). U dient hiervoor de afdekkap te openen.
- Wanneer op het display een andere melding verschijnt, dient u hoofdstuk 9, pagina 46 te raadplegen.

```

Thermostaat zoekt
verbinding met ketel
(UBAx)
Even geduld aub.
ModuLine 300 Vx.xx
  
```

2.5 Datum en tijd instellen

Bij de eerste inbedrijfstelling of nadat de thermostaat meer dan 10 uur niet van stroom werd voorzien, wordt u automatisch naar het menu "Datum en tijd instellen" geleid. Wilt u tussentijds de datum en/of tijd aanpassen, druk dan op de sneltoets "Datum" om het menu "Datum" te openen en op de sneltoets "Tijd", om het menu "Tijd" te openen.

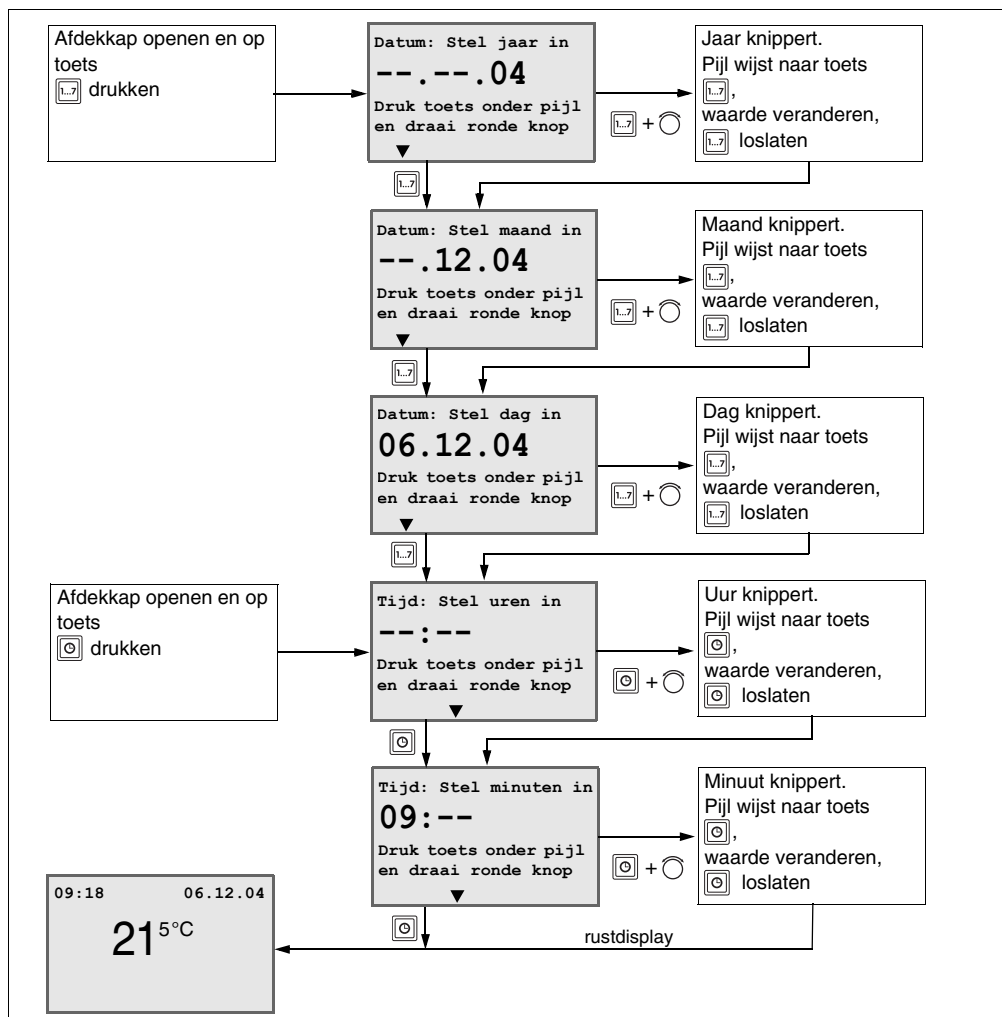







– Waarden veranderen en opslaan: aangegeven toets ingedrukt houden en draaiknop draaien. De waarde knippert zolang de waarde wordt veranderd. Om op te slaan, toets loslaten. De waarde knippert niet meer en is opgeslagen.

2.6 Na een stroomonderbreking

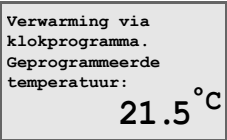
Na een stroomonderbreking van meer dan 10 uur blijven de instellingen behouden, wanneer van tevoren de klokthermostaat ten minste 4 uur aangesloten is geweest. Daarna moeten de datum en tijd opnieuw worden ingevoerd (zie hoofdstuk 2.5, pagina 10). Alle overige instellingen blijven echter behouden.

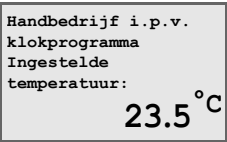
3 Basisfuncties

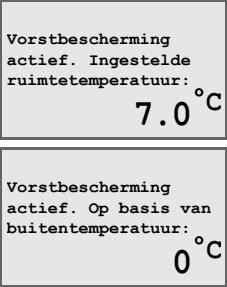
Handeling	Weergave	Opmerking
3.1 Actuele ruimtetemperatuur veranderen  Draaiknop draaien		Bij het automatische programma geldt de veranderde ruimtetemperatuur tot het volgende schakelpunt of tot opnieuw op de toets "Automatisch programma" wordt gedrukt, bij het handmatige programma tot u de temperatuur de volgende keer handmatig verandert.
3.2 Automatisch programma selecteren  Toets indrukken		Bij het automatische programma is het klokprogramma actief. Op de ingestelde tijd (= schakelpunt) wordt de ruimtetemperatuur automatisch omgeschakeld, b. v. naar een lagere nachttemperatuur.
3.3 Handmatig programma (handbedrijf) selecteren  Toets indrukken		Het handmatige programma is handig wanneer u eens op ongebruikelijke tijden wilt verwarmen. De automatische functies (b. v. verlaging van temperatuur 's nachts) zijn uitgeschakeld. Derhalve moet u aansluitend terugschakelen naar het automatische programma.
3.4 Uit-functie selecteren (stand-by)  (deze aanduiding verschijnt wanneer ruimtetemperatuurregeling werd geselecteerd) (deze aanduiding verschijnt wanneer buitentemperatuurregeling werd geselecteerd)		In de Uit-functie is de verwarming als het ware uitgeschakeld. Wanneer de drempel voor de ingestelde temperatuur wordt overschreden, wordt de verwarming automatisch ingeschakeld (vorstbescherming). Warm water wordt – afhankelijk van de instelling – ter beschikking gesteld.

De bovengenoemde handelingen kunt u **met gesloten afdekkap** uitvoeren.

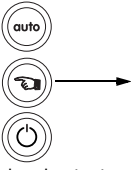
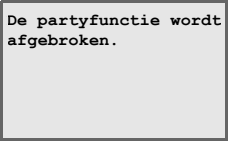
Handeling	Weergave	Opmerking
<p>3.5 Vakantie- of partyfunctie beëindigen</p>  <p>Een willekeurige toets indrukken</p>		<p>Voorwaarde: party- of vakantiefunctie is actief.</p> <p>De party- of vakantiefunctie wordt uitgeschakeld, de vorige modus (b. v. automatisch programma) is weer actief.</p>

De bovengenoemde handelingen kunt u **met gesloten afdekkap** uitvoeren.

3.6 Instelling temperatuurprofiel

Voor het automatische programma staan maximaal 4 temperaturniveaus (T1 tot T4) ter beschikking. Dit zijn dezelfde temperaturniveaus als in het klokprogramma (zie hoofdstuk 6.5, pagina 24). Met de sneltoets "Temperatuur" kunt u de temperaturniveaus veranderen zonder het klokprogramma op te vragen.

U kunt temperaturen tussen 5 °C en 30 °C in stappen van 0,5 °C kiezen.

Temperaturniveau	Fabrieksinstelling (°C)
T1 (nacht)	16
T2 (dag-laag)	18
T3 (dag-midden)	20
T4 (dag-hoog)	21

Tab. 1 Fabrieksinstellingen temperaturniveaus

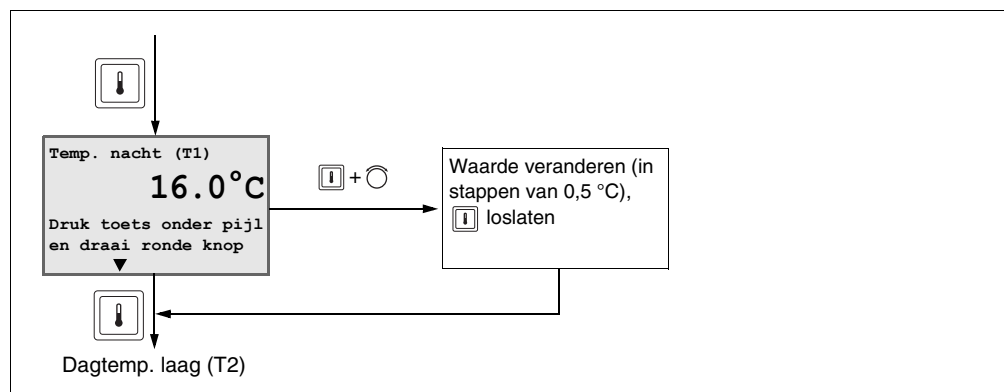

- Waarden veranderen en opslaan: aangegeven toets ingedrukt houden en draaiknop draaien. De waarde knippert zolang de waarde wordt veranderd. Om op te slaan, toets loslaten. De waarde knippert niet meer en is opgeslagen.
- Terug naar rustdisplay: afdekkap sluiten.

4 De infofoets

Met de infofoets kunnen de op de ModuLine 300 ingestelde parameters en meetwaarden worden weergegeven.

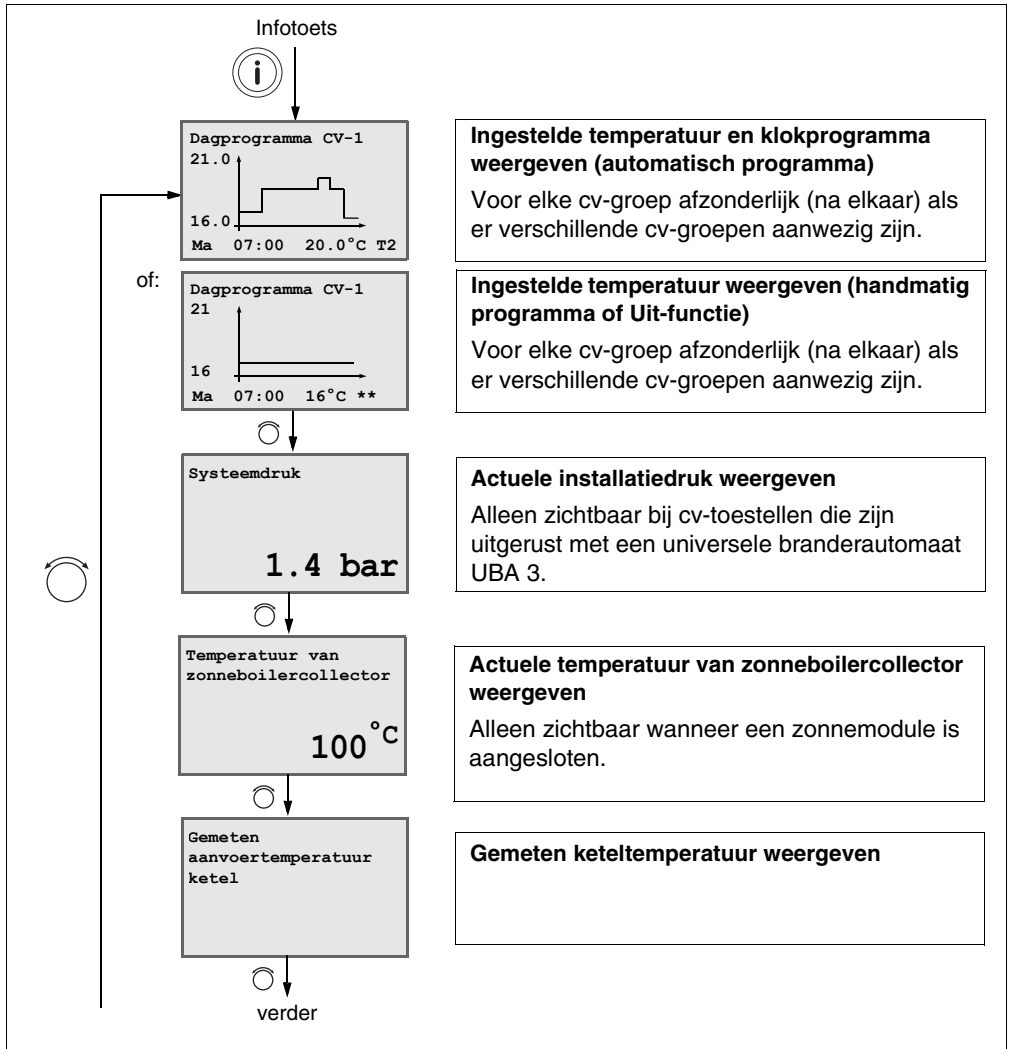

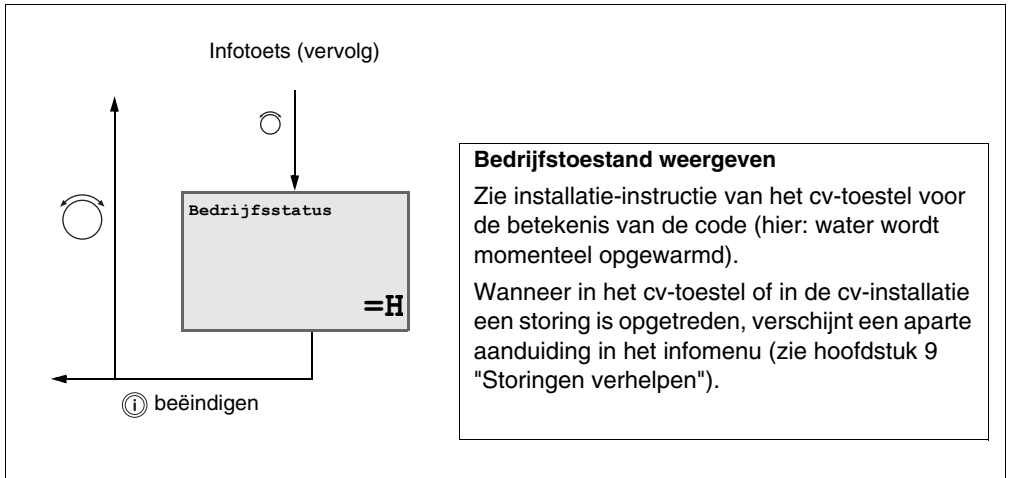

Om het infomenu te beëindigen, toets "Info" nogmaals indrukken (of automatisch na 60 seconden zonder activiteit).

5 Menu-overzicht

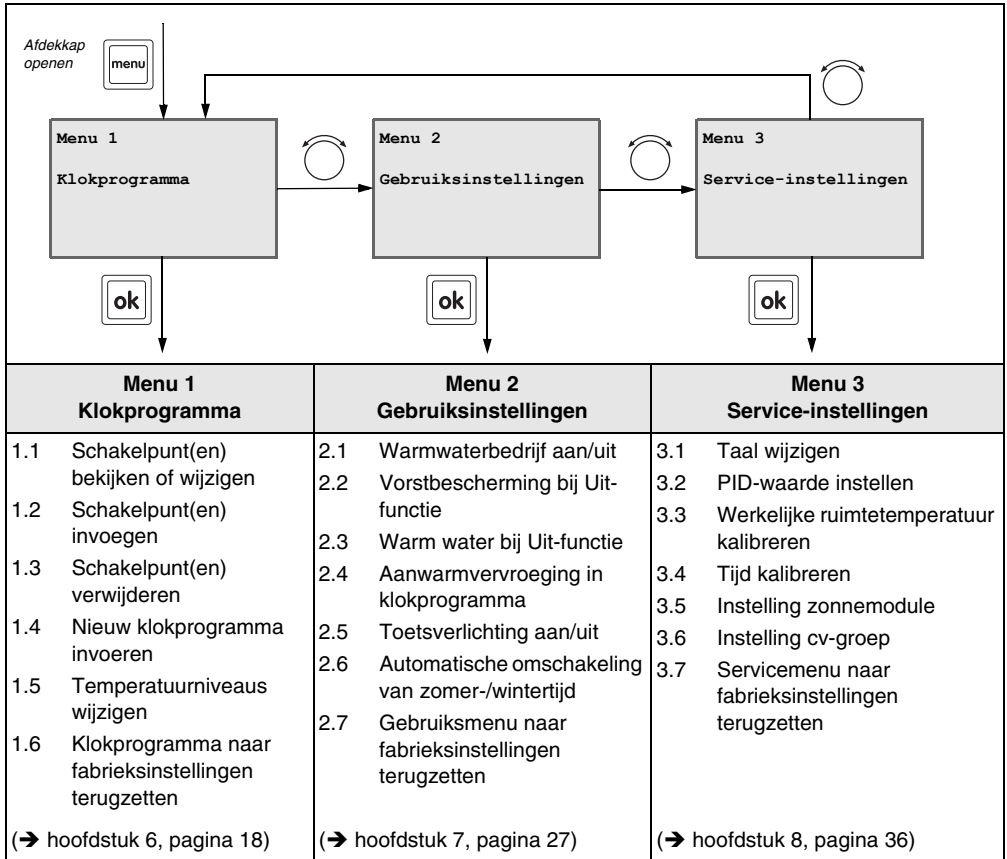

Tab. 2 Overzicht van de menu's

6 Menu 1 – Klokprogramma

Bij het automatische programma zorgt het klokprogramma van de cv-installatie ervoor dat op ingestelde tijdstippen automatisch van het ene naar het andere temperatuurniveau wordt geschakeld.

De klokthermostaat wordt geleverd met een in de fabriek vooraf ingesteld klokprogramma (zie tab. 2). In de fabrieksinstelling zijn in het klokprogramma ook de tijden voor de warmwaterproductie opgeslagen.

U kunt het klokprogramma op uw eigen behoeften afstemmen. Eventueel kunt u weer terugkeren naar de fabrieksinstelling van het programma. Hierbij wordt echter het door u ingevoerde programma verwijderd.

Fabrieksinstelling	Tijd	Temperatuur	Temperatuurniveau
ma – vr	7:00 – 9:00	21 °C	T4 dag-hoog
	9:00 – 17:00	20 °C	T3 dag-midden
	17:00 – 23:00	21 °C	T4 dag-hoog
	vanaf 23:00	16 °C	T1 nacht
za – zo	8:00 – 23:00	21 °C	T4 dag-hoog
	23:00 – 8:00	16 °C	T1 nacht

Tab. 3 Fabrieksinstellingen klokprogramma

Schakelpunt: het tijdstip waarop naar een ander temperatuurniveau wordt geschakeld.

Temperatuurniveau: ingestelde ruimtetemperatuur in het klokprogramma.

Voor 42 schakelpunten kunnen 4 temperatuurniveaus (T1 tot T4) worden ingesteld.

U kunt de schakelpunten afzonderlijk bepalen (dag, tijd) en aan ieder schakelpunt een temperatuurniveau toewijzen.

Temperatuurniveau	Fabrieksinstelling (°C)
T1 (nacht)	16
T2 (dag-laag)	18
T3 (dag-midden)	20
T4 (dag-hoog)	21

Tab. 4 Fabrieksinstellingen temperatuurniveaus



AANWIJZING VOOR DE GEBRUIKER

U kunt voor het veranderen van de waarden van de ruimtetemperatuurniveaus het menu doorlopen of op de sneltoets "Temperatuur" drukken, om direct in het instellingsmenu te komen.

Voordat u een klokprogramma verandert, dient u het volgende in acht te nemen:

- Wanneer moet het 's morgens warm zijn? Is dat tijdstip eveneens afhankelijk van de weekdag?
- Zijn er dagen waarop u overdag niet wenst te verwarmen?
- Vanaf welk tijdstip heeft u 's avonds geen verwarming meer nodig? Dat kan eveneens afhangen van de weekdag.



AANWIJZING VOOR DE GEBRUIKER

- Als u zich in een instellingsmenu bevindt, dan kunt u onmiddellijk terugkeren naar het normale rustdisplay door de afdekkap te sluiten.

6.1 Schakelpunt(en) bekijken of wijzigen

U kunt de schakelpunten bekijken of afzonderlijk wijzigen. Eerst kiest u bij de menuoptie "Schakelpunt(en) wijzigen?" "Ja". Vervolgens kunt u de afzonderlijke schakelpunten doorlopen door aan de ronde knop te draaien. Als u bij het schakelpunt bent gekomen dat u wilt wijzigen, kunt u de tijd en/of het temperaturniveau wijzigen.

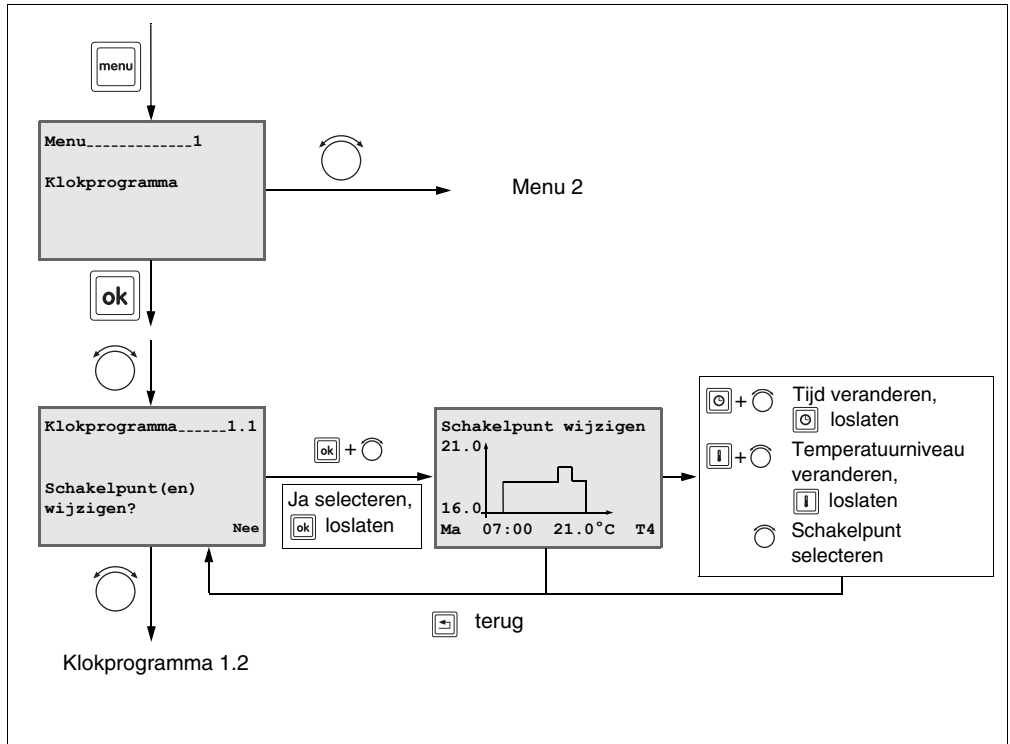

- Terug naar de laatste menuoptie: op toets drukken.
- Waarden veranderen en opslaan: aangegeven toets ingedrukt houden en draaiknop draaien. De waarde knippert zolang de waarde wordt veranderd. Om op te slaan, toets loslaten. De waarde knippert niet meer en is opgeslagen.
- Terug naar rustdisplay: afdekkap sluiten.

6.2 Schakelpunt(en) invoegen

U kunt in het klokprogramma één of meerdere schakelpunten invoegen. Dit is mogelijk voor elke dag afzonderlijk (ma, di, wo, do, vr, za, zo), maar ook voor een reeks dagen (ma – do, ma – vr, ma – zo, za – zo).

Dit is alleen mogelijk wanneer er nog vrije schakelpunten aanwezig zijn, dus nog niet alle 42 schakelpunten zijn bezet. In dit geval moet u eerst schakelpunten verwijderen die niet meer nodig zijn (zie hoofdstuk 6.3, pagina 22).

In totaal kunnen 42 schakelpunten worden ingevoerd.

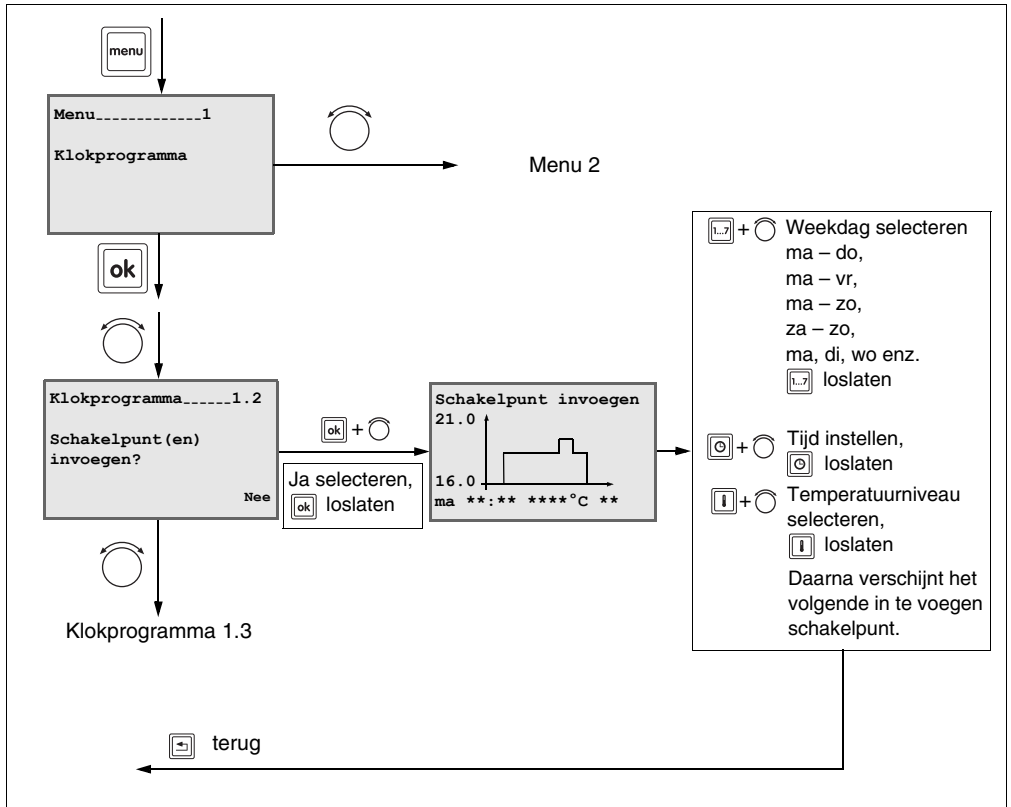

- Terug naar de laatste menuoptie: op toets drukken.
- Waarden veranderen en opslaan: aangegeven toets ingedrukt houden en draaiknop draaien. De waarde knippert zolang de waarde wordt veranderd. Om op te slaan, toets loslaten. De waarde knippert niet meer en is opgeslagen.
- Terug naar rustdisplay: afdekkap sluiten.

6.3 Schakelpunt(en) verwijderen

U kunt één of meerdere schakelpunten na elkaar uit het klokprogramma verwijderen.

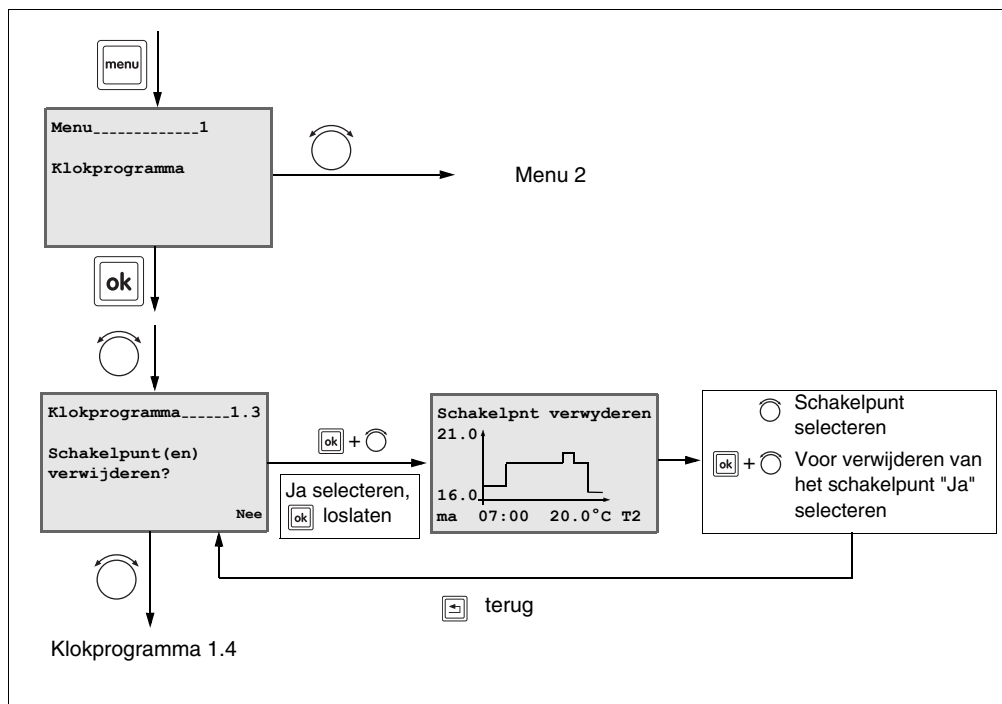

- Terug naar de laatste menuoptie: op toets drukken.
- Waarden veranderen en opslaan: aangegeven toets ingedrukt houden en draaiknop draaien. De waarde knippert zolang de waarde wordt veranderd. Om op te slaan, toets loslaten. De waarde knippert niet meer en is opgeslagen.
- Terug naar rustdisplay: afdekkap sluiten.

6.4 Nieuw klokprogramma invoeren

U kunt een volledig nieuw klokprogramma aanmaken dat aan uw wensen voldoet. U kunt in totaal 42 schakelpunten invoeren. U kunt de schakelpunten afzonderlijk per dag instellen, maar ook voor een aantal dagen tegelijk.

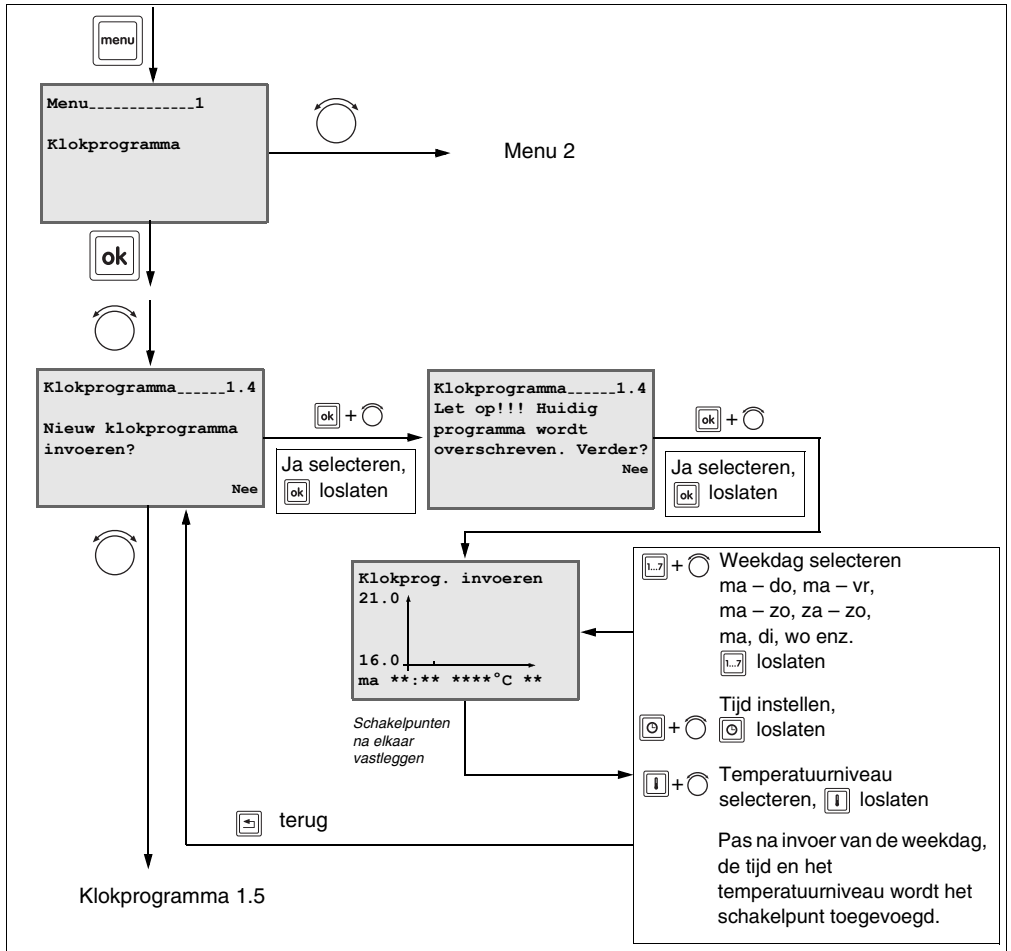

- Terug naar de laatste menuoptie: op toets drukken.
- Waarden veranderen en opslaan: aangegeven toets ingedrukt houden en draaiknop draaien. De waarde knippert zolang de waarde wordt veranderd. Om op te slaan, toets loslaten. De waarde knippert niet meer en is opgeslagen.
- Terug naar rustdisplay: afdekcap sluiten.

6.5 Temperatuurniveaus wijzigen

Er staan maximaal 4 temperatuurniveaus (T1 tot T4) ter beschikking. Deze temperatuurniveaus kunnen worden veranderd.

U kunt temperaturen tussen 5 °C en 30 °C in stappen van 0,5 °C kiezen.

Temperatuurniveau	Fabrieksinstelling (°C)
T1 (nacht)	16
T2 (dag-laag)	18
T3 (dag-midden)	20
T4 (dag-hoog)	21

Wat gebeurt er tijdens de verlaging van de temperatuur 's nachts in perioden dat de nachttemperatuur T1 is ingesteld?

De woning's wordt dan nachts verwarmd naar de in T1 ingestelde kamertemperatuur (b.v. fabrieksinstelling 16 °C) en de temperatuur wordt continu gelijk gehouden.

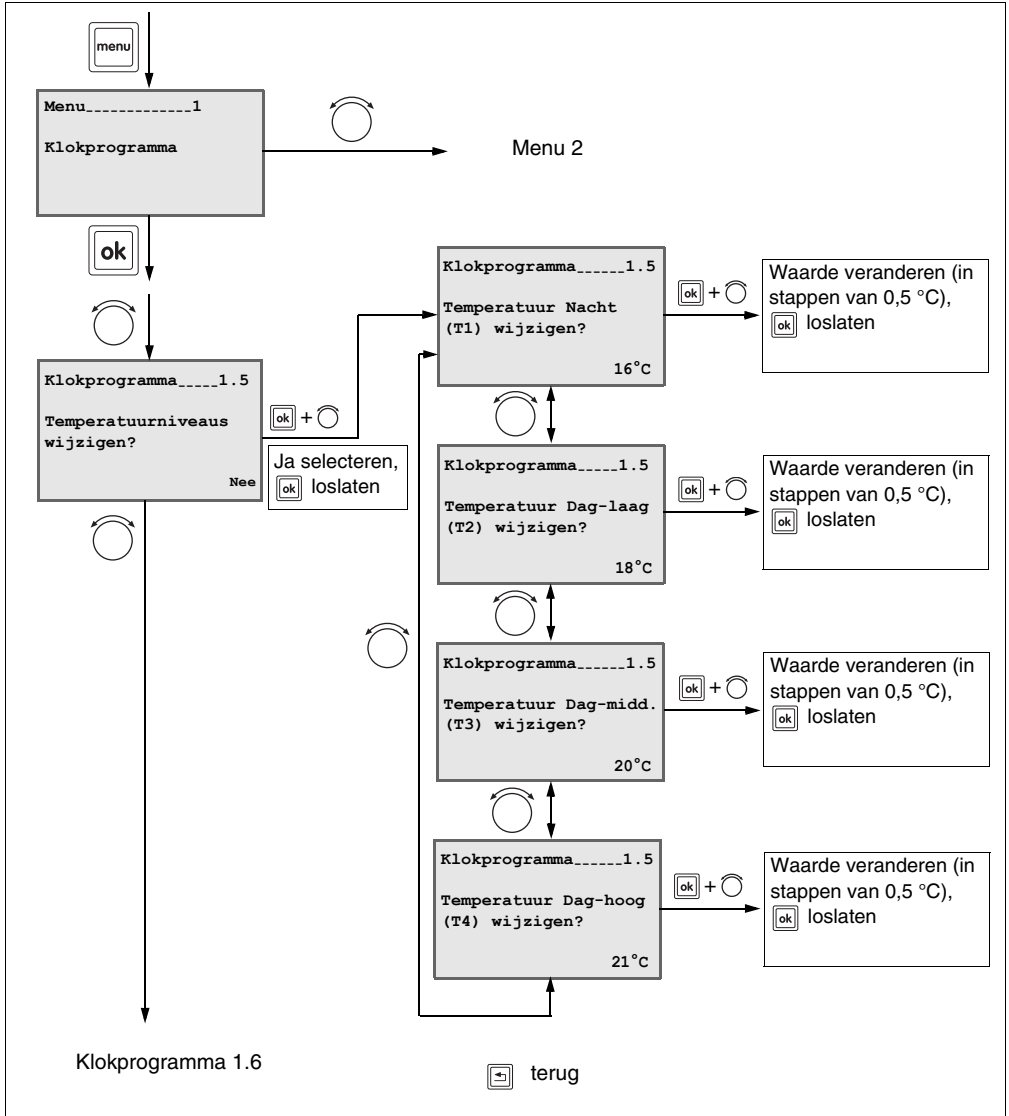

- Terug naar de laatste menuoptie: op toets drukken.
- Waarden veranderen en opslaan: aangegeven toets ingedrukt houden en draaiknop draaien. De waarde knippert zolang de waarde wordt veranderd. Om op te slaan, toets loslaten. De waarde knippert niet meer en is opgeslagen.
- Terug naar rustdisplay: afdekkap sluiten.

6.6 Klokprogramma naar fabrieksinstellingen terugzetten

Met dit menu selecteert u het in de klokthermostaat vooringestelde klokprogramma (zie hiervoor ook pagina 18). Het ingestelde klokprogramma wordt dan overschreven.

6 seconden na de tekstmelding "Fabrieksprogramma is weer actief" springt het display terug naar het menu "Klokprogramma 1.6".

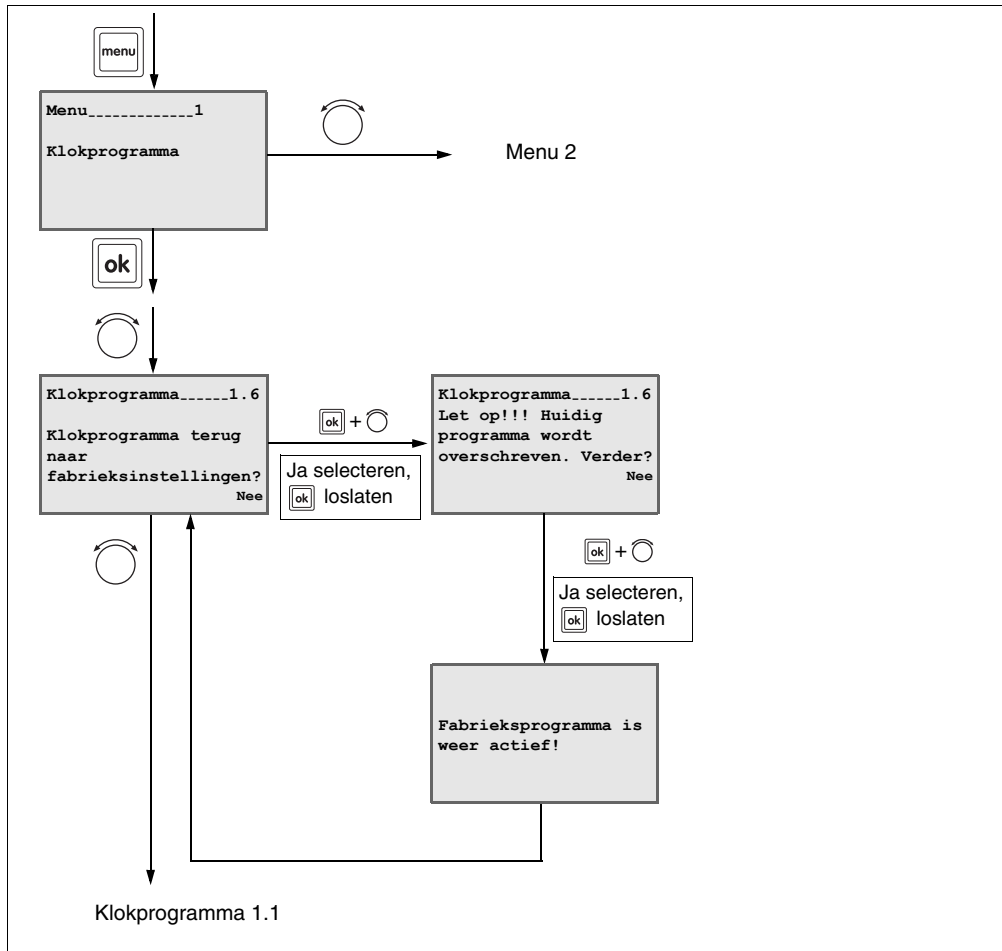

- Terug naar de laatste menuoptie: op toets drukken.
- Waarden veranderen en opslaan: aangegeven toets ingedrukt houden en draaiknop draaien. De waarde knippert zolang de waarde wordt veranderd. Om op te slaan, toets loslaten. De waarde knippert niet meer en is opgeslagen.
- Terug naar rustdisplay: afdekkap sluiten.

7 Menu 2 – Gebruiksinstellingen

Om het potentieel van uw cv-installatie optimaal te benutten, kunt u gebruik maken van verschillende functies van de klokthermostaat die u in dit menu overeenkomstig uw behoeften kunt instellen.

7.1 Warmwaterbedrijf

In de fabrieksinstellingen zijn de in- en uitschakeltijden van de warmwaterproductie gekoppeld aan het geselecteerde klokprogramma. Zodoende wordt er gegarandeerd dat er tijdens de verwarmingsfasen (dagprogramma) warm water beschikbaar is.

U heeft de volgende instelmogelijkheden:

Instelling bij gebruiksmenu 2.1 warmwaterbedrijf	Warmwaterbedrijf bij gebruik Uit-toets 	De warmwaterproductie is:
Aan (fabrieksinstelling)	uit	uit
	aan	aan
Meeschakelen	uit	uit
	aan	uit bij T1, aan bij T2,T3,T4
Uit	uit	uit
	aan	uit

Bij de instelling "Meeschakelen" begint de warmwaterproductie 30 minuten vóór het dagprogramma van de eerste cv-groep (warm tapwater vervroeging, zie afb. 4).

De warmwaterproductie eindigt 30 minuten nadat de verwarming (resp. bij meerdere cv-groepen: de laatste cv-groep) naar het nachtprogramma omschakelt (warm tapwater vertraging).

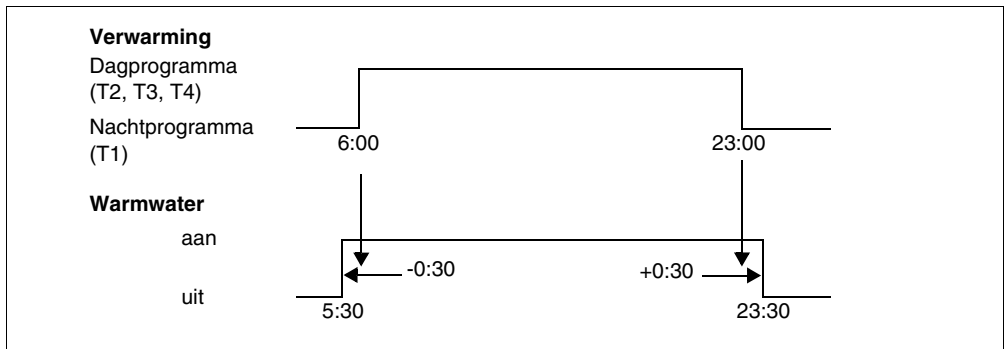

Afb. 4 Voor- en nalooptijd van de warmwaterproductie (instelling "Meeschakelen")

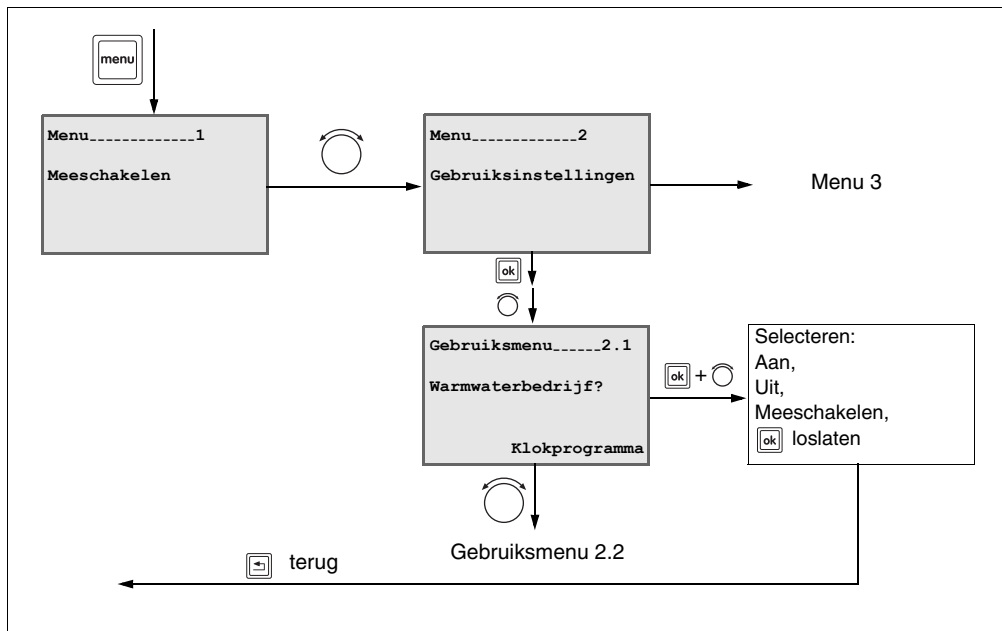

- Terug naar de laatste menuoptie: op toets drukken.
- Waarden veranderen en opslaan: aangegeven toets ingedrukt houden en draaiknop draaien. De waarde knippert zolang de waarde wordt veranderd. Om op te slaan, toets loslaten. De waarde knippert niet meer en is opgeslagen.
- Terug naar rustdisplay: afdekkap sluiten.

7.2 Vorstbescherming bij Uit-functie

Door middel van de Uit-toets is de verwarming eenvoudig uit te schakelen. Om bevrozing te voorkomen schakelt het cv-toestel wel in als de ruimtetemperatuur onder een minimale waarde komt te liggen. Deze minimale temperatuur kunt u instellen. Fabrieksinstelling is 7 °C ruimtetemperatuur.

Bij combinatie van de ModuLine 300 met een ModuLine 400

In dit geval kan de cv-groep met de ModuLine 300 met ruimtetemperatuur- of weersafhankelijke regeling worden gebruikt. Enkele cv-groepinstellingen moeten in het servicemenu van de Moduline 400 worden uitgevoerd (b. v. type regeling, ruimte-invloed).

Wanneer zuivere weersafhankelijke regeling is ingesteld, wordt de vorstbescherming aan de hand van een gemiddelde buitentemperatuur (zogenoemde gedempte buitentemperatuur) geactiveerd.

Bij ruimtetemperatuurregeling of weersafhankelijke regeling met ruimteinvloed wordt de ruimtetemperatuur als meetgrootte voor de start van het vorstbeschermingsprogramma gebruikt.

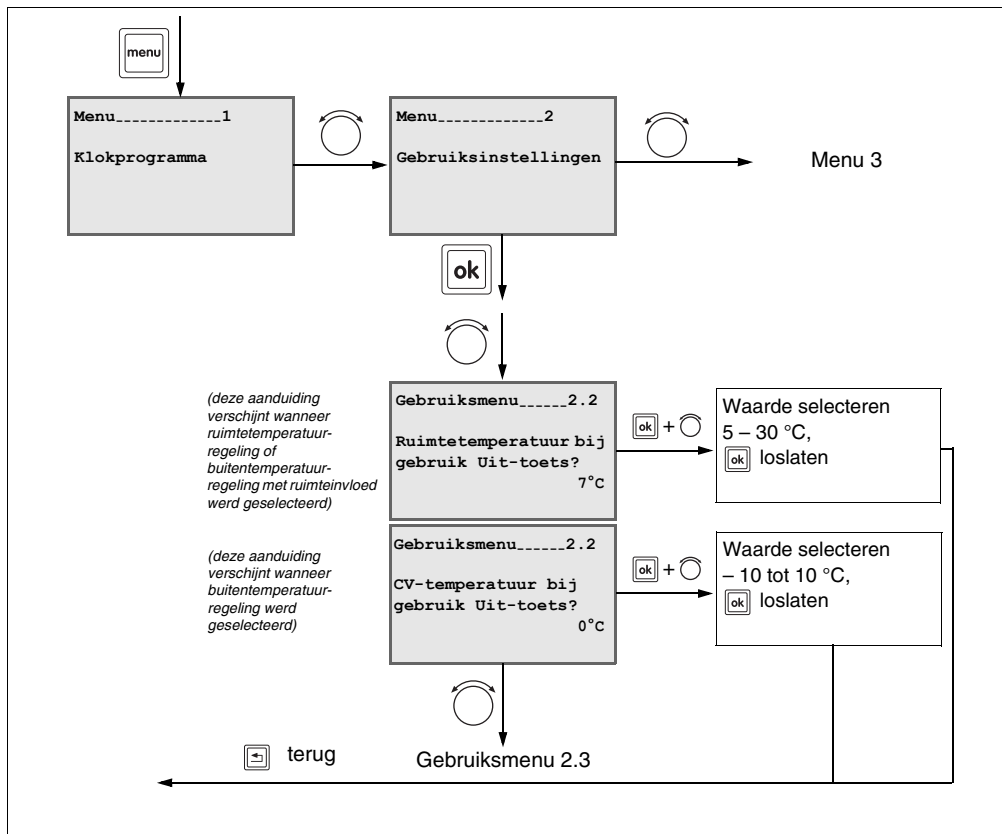

- Terug naar de laatste menuoptie: op toets drukken.
- Waarden veranderen en opslaan: aangegeven toets ingedrukt houden en draaiknop draaien. De waarde knippert zolang de waarde wordt veranderd. Om op te slaan, toets loslaten. De waarde knippert niet meer en is opgeslagen.
- Terug naar rustdisplay: afdekkap sluiten.

7.3 Warm water bij Uit-functie

Ook wanneer de cv-installatie is uitgeschakeld, kan desgewenst verder water worden opgewarmd.

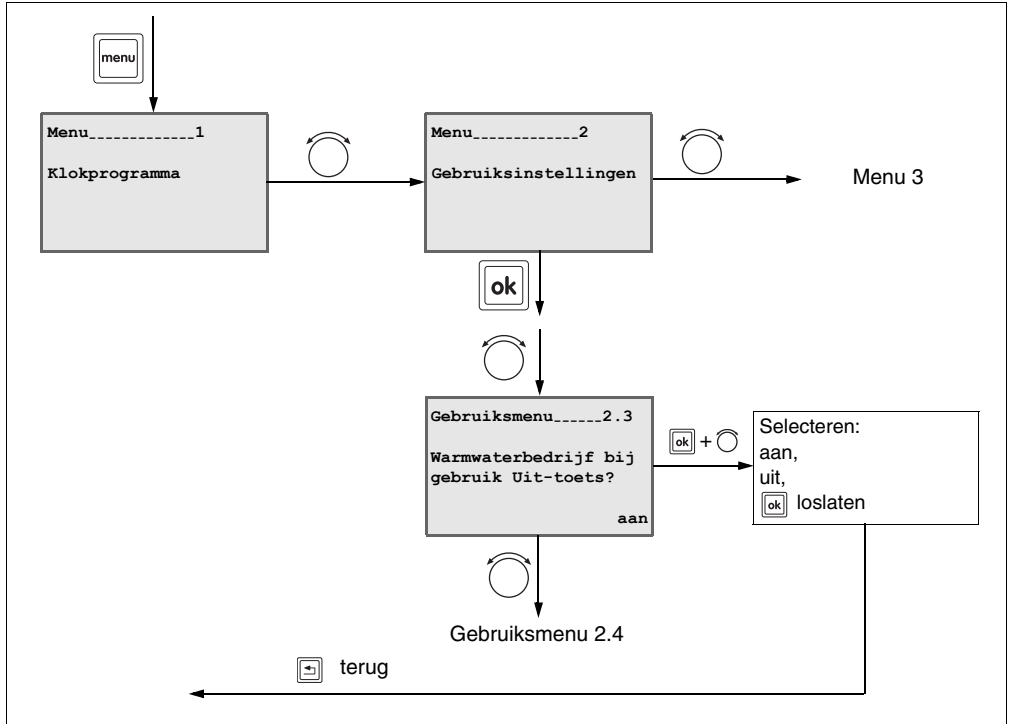

- Terug naar de laatste menuoptie: op toets drukken.
- Waarden veranderen en opslaan: aangegeven toets ingedrukt houden en draaiknop draaien. De waarde knippert zolang de waarde wordt veranderd. Om op te slaan, toets loslaten. De waarde knippert niet meer en is opgeslagen.
- Terug naar rustdisplay: afdekkap sluiten.

7.4 Aanwarmvervroeging in klokprogramma

Deze functie verandert de in- en uitschakeltijdstippen van de cv-installatie, afhankelijk van de buitentemperatuur, de ruimtetemperatuur en de isolatiegraad van het gebouw. Deze is af fabriek geactiveerd.

Wanneer het b. v. om 6.00 uur 's morgens 21 °C warm moet zijn, hoeft u niet meer 5.30 uur als inschakeltijdstip voor het klokprogramma in te voeren, maar 6.00 uur. De regeling berekent het starttijdstip zodanig, dat de gewenste ruimtetemperatuur op het opgegeven inschakeltijdstip van het dagprogramma is bereikt.

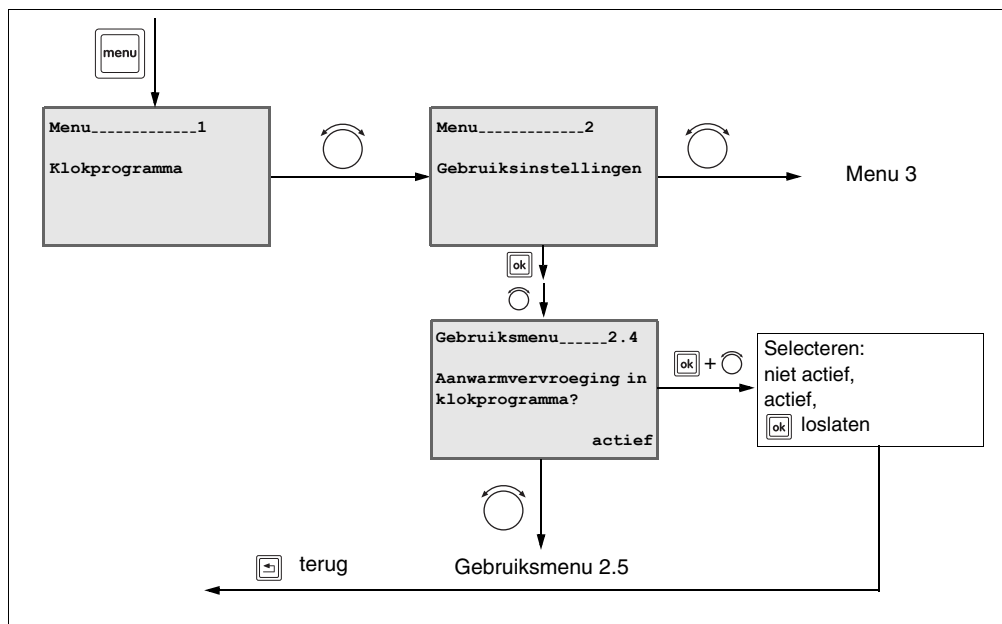

- Terug naar de laatste menuoptie: op toets drukken.
- Waarden veranderen en opslaan: aangegeven toets ingedrukt houden en draaiknop draaien. De waarde knippert zolang de waarde wordt veranderd. Om op te slaan, toets loslaten. De waarde knippert niet meer en is opgeslagen.
- Terug naar rustdisplay: afdekkap sluiten.

7.5 Toetsverlichting

Met deze functie kunt u de toetsverlichting (LED's) in- of uitschakelen. Bij uitgeschakelde toetsverlichting worden de modi (b.v. automatisch programma) als symbolen in het display weergegeven.

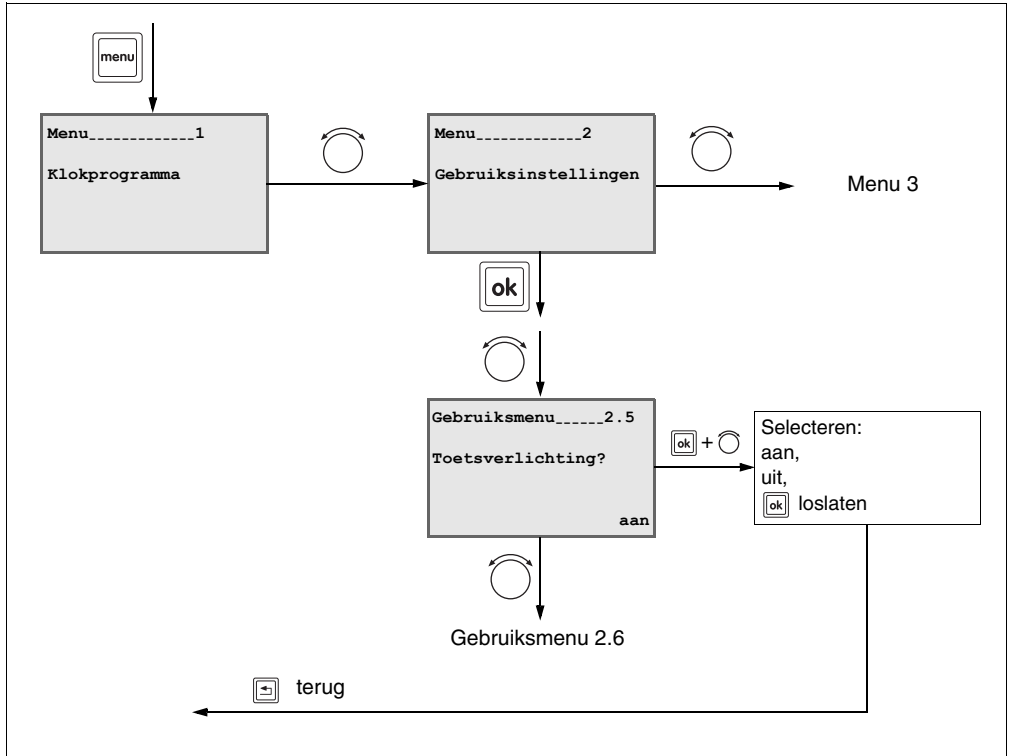

- Terug naar de laatste menuoptie: op toets drukken.
- Waarden veranderen en opslaan: aangegeven toets ingedrukt houden en draaiknop draaien. De waarde knippert zolang de waarde wordt veranderd. Om op te slaan, toets loslaten. De waarde knippert niet meer en is opgeslagen.
- Terug naar rustdisplay: afdekkap sluiten.

7.6 Automatische omschakeling van zomer-/wintertijd

Met deze functie kunt u bepalen of de cv-installatie automatisch omschakelt tussen zomertijd en wintertijd.

In de klokthermostaat is in de fabriek een omschakeldrempel voor de zomer-/wintertijdomschakeling ingevoerd.

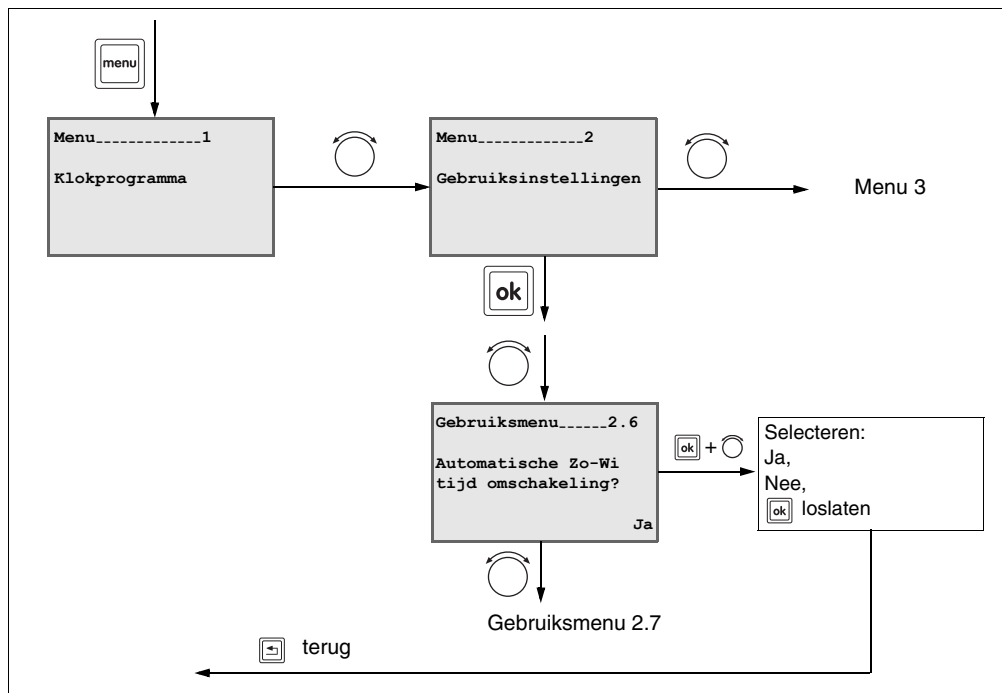

- Terug naar de laatste menuoptie: op toets drukken.
- Waarden veranderen en opslaan: aangegeven toets ingedrukt houden en draaiknop draaien. De waarde knippert zolang de waarde wordt veranderd. Om op te slaan, toets loslaten. De waarde knippert niet meer en is opgeslagen.
- Terug naar rustdisplay: afdekkap sluiten.

7.7 Gebruiksmenu naar fabrieksinstellingen terugzetten

Met dit menu worden alle ingevoerde programma's van het gebruiksmenu gewist en naar de fabrieksinstellingen teruggezet.

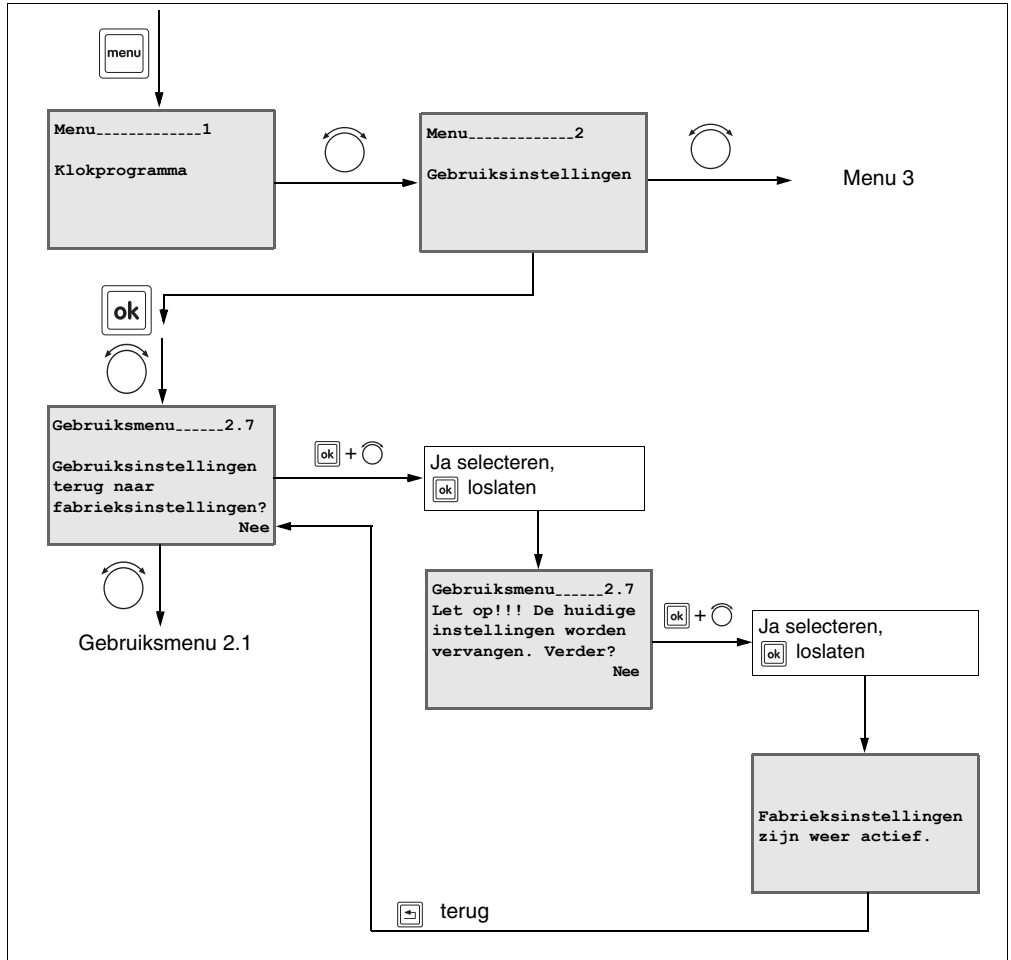

- Terug naar de laatste menuoptie: op toets drukken.
- Waarden veranderen en opslaan: aangegeven toets ingedrukt houden en draaiknop draaien. De waarde knippert zolang de waarde wordt veranderd. Om op te slaan, toets loslaten. De waarde knippert niet meer en is opgeslagen.
- Terug naar rustdisplay: afdekkap sluiten.

8 Menu 3 – Service-instellingen (alleen voor servicemonteur)



SCHADE AAN DE INSTALLATIE

Onjuiste instellingen kunnen leiden tot storingen of tot beschadiging van de cv-installatie.

- Verander de in dit hoofdstuk beschreven instellingen alleen als u beschikt over de benodigde kwalificaties.

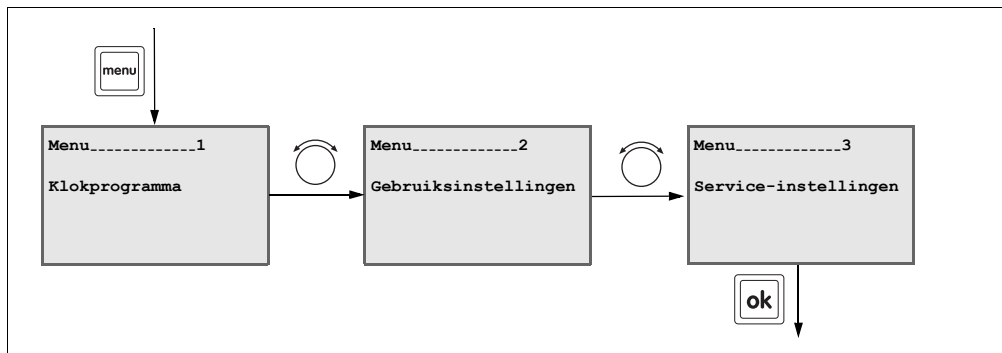

– Terug naar de laatste menuoptie: op toets  drukken.

8.1 Toegangscode

Het servicemenu is beveiligd met een toegangscode. De juiste toegangscode voor de ModuLine 300 is "300".

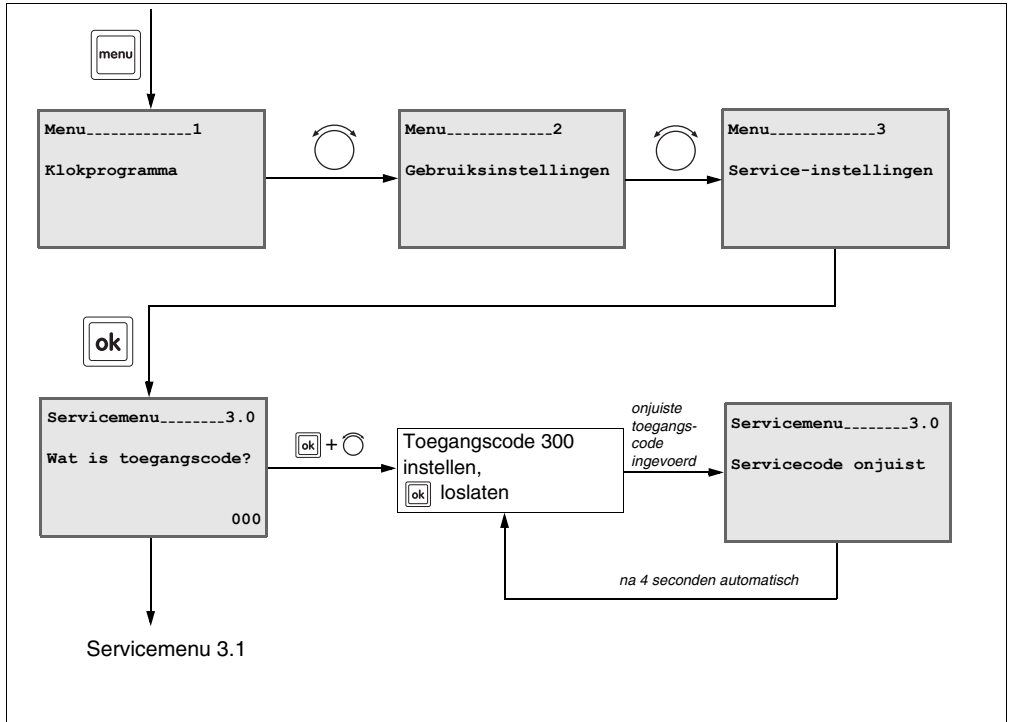

- Terug naar de laatste menuoptie: op toets drukken.
- Waarden veranderen en opslaan: aangegeven toets ingedrukt houden en draaiknop draaien. De waarde knippert zolang de waarde wordt veranderd. Om op te slaan, toets loslaten. De waarde knippert niet meer en is opgeslagen.
- Terug naar rustdisplay: afdekkap sluiten.



AANWIJZING VOOR DE GEBRUIKER

Wanneer u het servicemenu verlaat, blijft de toegangscode 30 minuten lang geldig.

8.2 Taal instellen

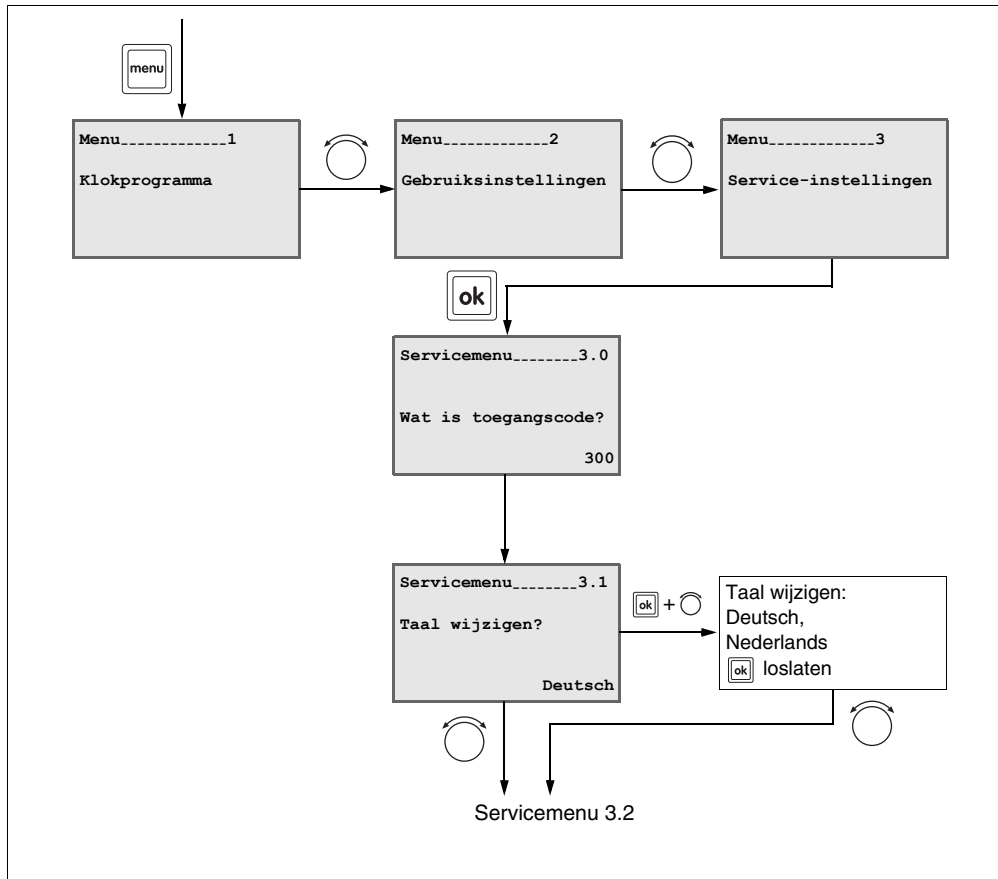

- Terug naar de laatste menuoptie: op toets drukken.
- Waarden veranderen en opslaan: aangegeven toets ingedrukt houden en draaiknop draaien. De waarde knippert zolang de waarde wordt veranderd. Om op te slaan, toets loslaten. De waarde knippert niet meer en is opgeslagen.
- Terug naar rustdisplay: afdekkap sluiten.

8.3 PID-waarde instellen

Wanneer de klokthermostaat op ruimtetemperatuurregeling is ingesteld, kunt u de opwarmingsnelheid van de cv-installatie aanpassen aan de woning/het huis van uw klant.

Er zijn drie mogelijke instellingen:

- PID 1 "Ideale instelling"; het cv-toestel warmt zo snel mogelijk tot de gewenste ruimtetemperatuur op. Zodra deze temperatuur is bereikt, moduleert het cv-toestel terug.
- PID 2 Het cv-toestel warmt iets langzamer dan bij instelling "1" naar de gewenste ruimtetemperatuur op.
- PID 3 De cv-installatie werkt "traag". Bij kleine woningen/gebouwen met een grote cv-ketel en radiatoren met een groot oppervlak is dit de optimale instelling.

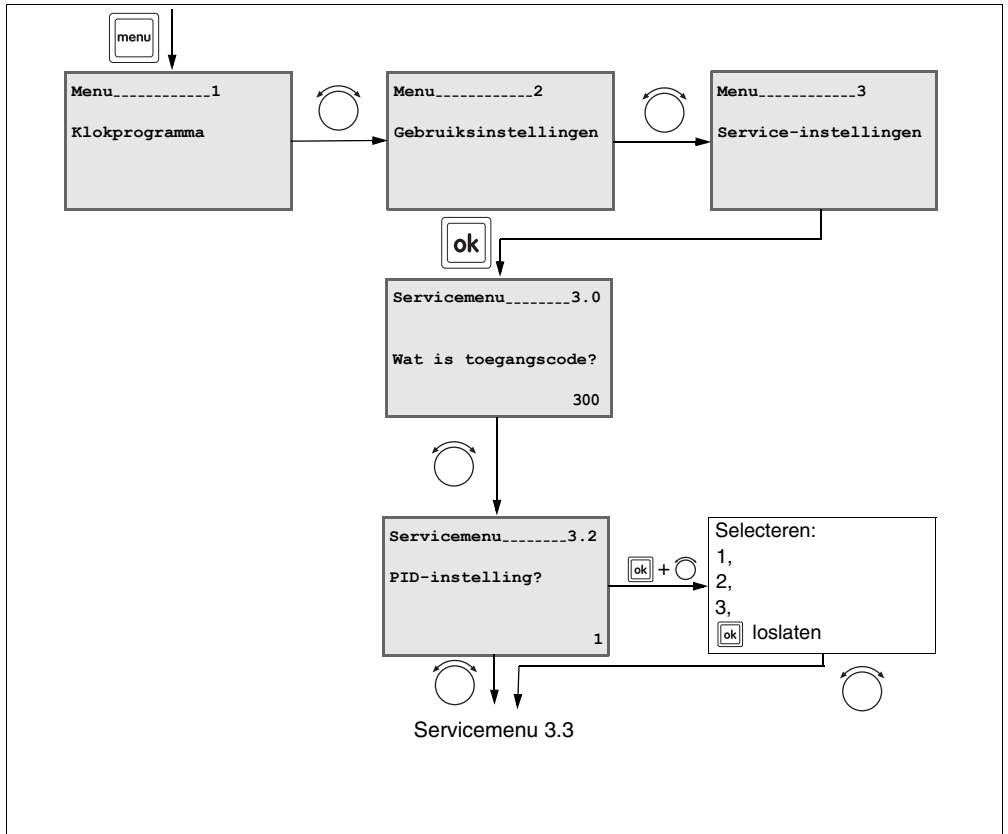

- Terug naar de laatste menuoptie: op toets drukken.
- Waarden veranderen en opslaan: aangegeven toets ingedrukt houden en draaiknop draaien. De waarde knippert zolang de waarde wordt veranderd. Om op te slaan, toets loslaten. De waarde knippert niet meer en is opgeslagen.
- Terug naar rustdisplay: afdekkap sluiten.

8.4 Ruimtetemperatuur kalibreren

Een aparte thermometer kan zich in de buurt van de klokthermostaat bevinden en een andere waarde dan deze aangeven. Indien u de klokthermostaat met de thermometer wilt kalibreren, kunt u de functie "Ruimtetemperatuur kalibreren?" gebruiken (1 K komt overeen met 1 °C). Voordat de ruimtetemperatuur wordt gekalibreerd, dient u de volgende aspecten in acht te nemen:

- Meet de thermometer nauwkeuriger dan de klokthermostaat?
- Bevindt de thermometer zich direct naast de klokthermostaat?

Denk eraan, dat een thermometer temperatuurwijzigingen langzamer of sneller kan aanduiden dan de klokthermostaat. Kalibreer de klokthermostaat daarom niet tijdens de verlagings- of opwarmfasen van uw cv-installatie.

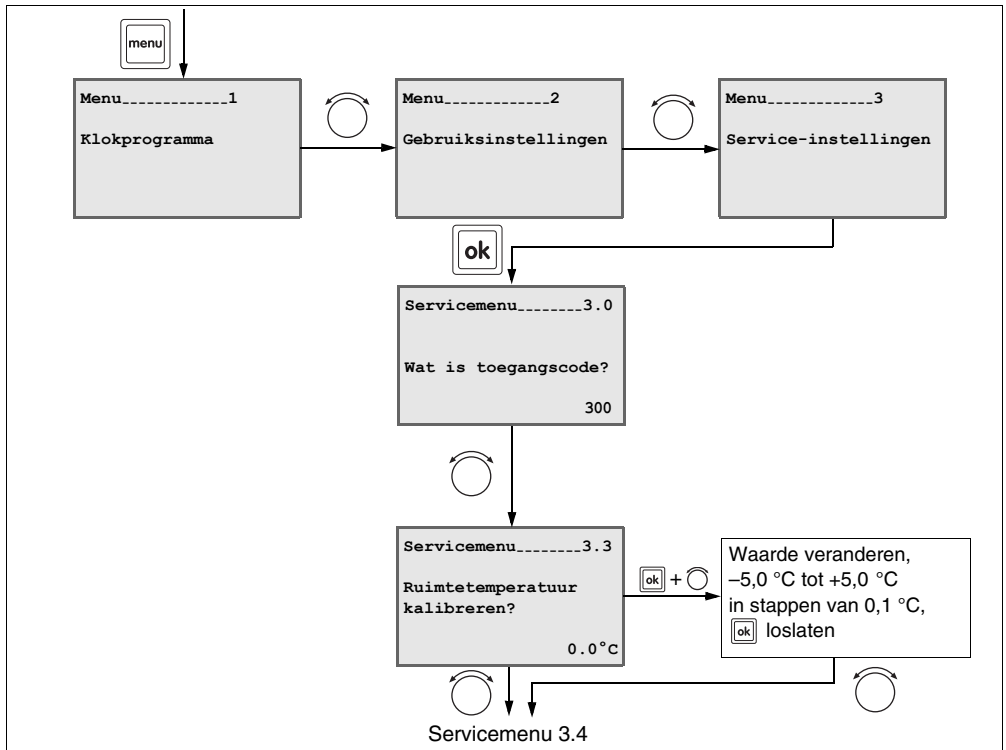

- Terug naar de laatste menuoptie: op toets drukken.
- Waarden veranderen en opslaan: aangegeven toets ingedrukt houden en draaiknop draaien. De waarde knippert zolang de waarde wordt veranderd. Om op te slaan, toets loslaten. De waarde knippert niet meer en is opgeslagen.
- Terug naar rustdisplay: afdekkap sluiten.

8.5 Tijd kalibreren

Indien u de tijd op de klokthermostaat met een radiogestuurde klok wilt kalibreren, kunt u de functie "Ingestelde tijd kalibreren?" gebruiken.

U kunt een correctiewaarde in het bereik van –30 tot +30 seconden per dag invoeren (fabrieksinstelling 0.0s).

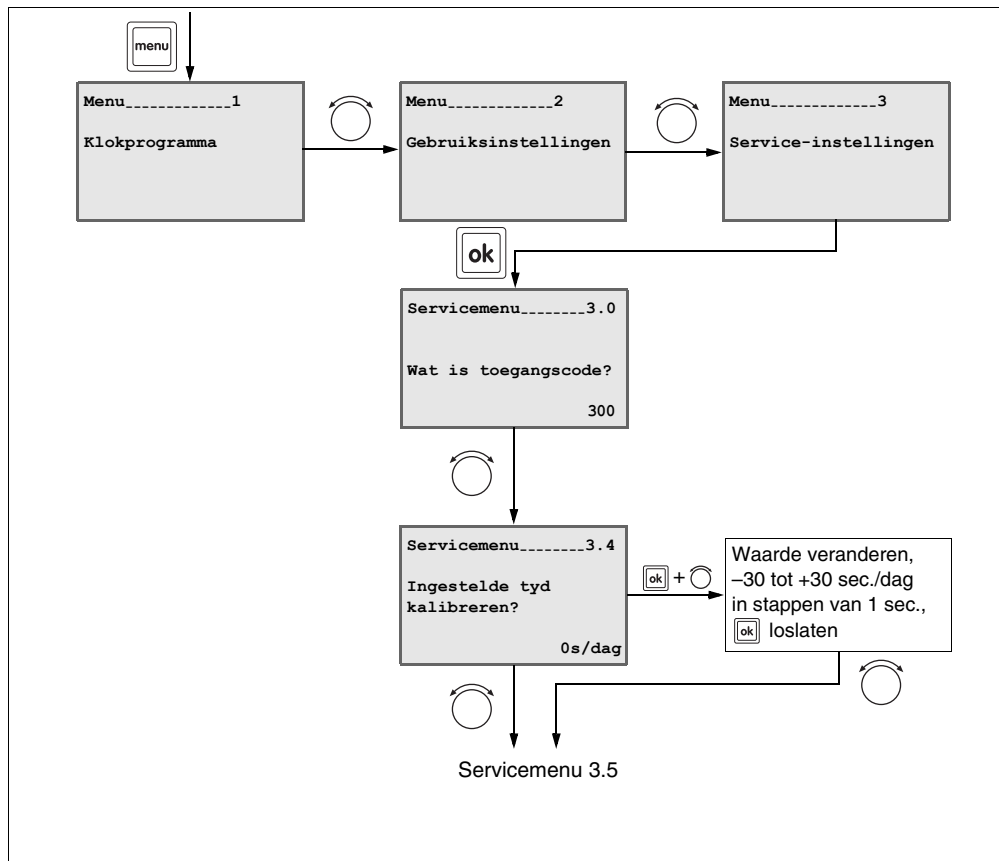

- Terug naar de laatste menuoptie: op toets drukken.
- Waarden veranderen en opslaan: aangegeven toets ingedrukt houden en draaiknop draaien. De waarde knippert zolang de waarde wordt veranderd. Om op te slaan, toets loslaten. De waarde knippert niet meer en is opgeslagen.
- Terug naar rustdisplay: afdekkap sluiten.

8.6 Zonnemodule activeren

Hiermee kan de bij de ModuLine 300 horende cv-groep worden ingesteld. Meestal is er maar één cv-groep. In dit geval bestuurt de ModuLine 300 de hele installatie.

Wanneer de cv-installatie uit twee cv-groepen bestaat, kunnen zowel de ModuLine 300 als de ModuLine 400 ieder een cv-groep besturen. In dit geval moet dan op deze plaats in de ModuLine 300 worden ingevoerd welke cv-groep de ModuLine 300 moet besturen.

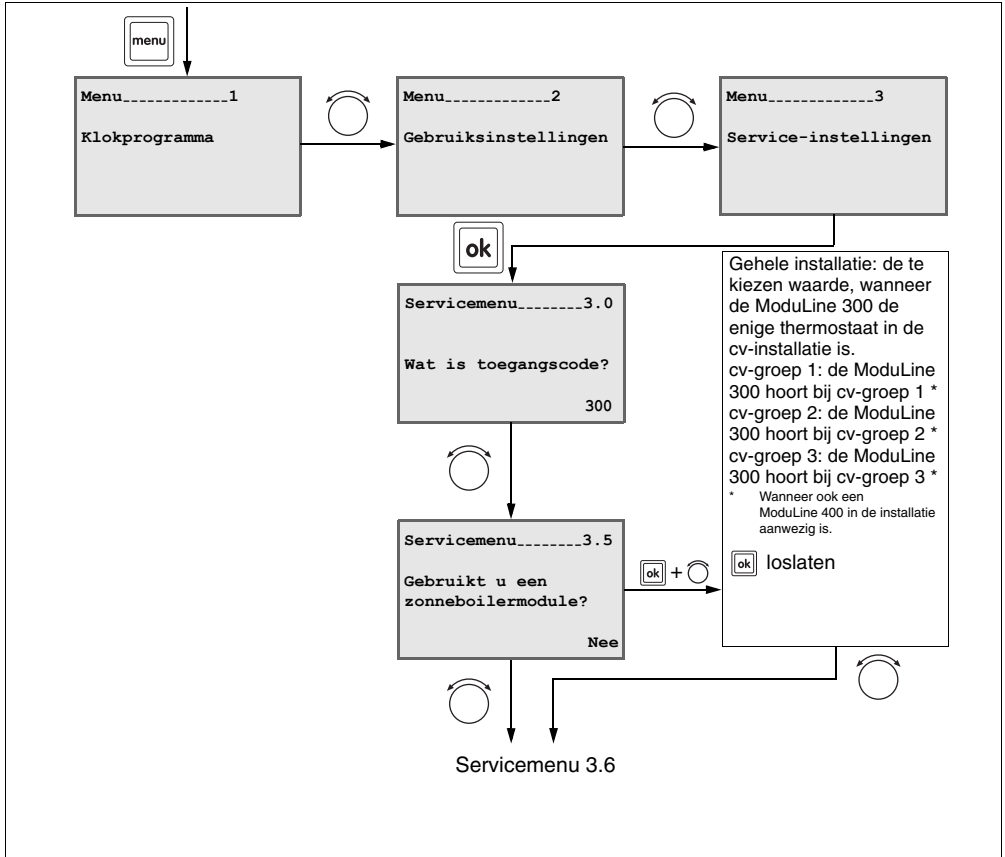

- Terug naar de laatste menuoptie: op toets drukken.
- Waarden veranderen en opslaan: aangegeven toets ingedrukt houden en draaiknop draaien. De waarde knippert zolang de waarde wordt veranderd. Om op te slaan, toets loslaten. De waarde knippert niet meer en is opgeslagen.
- Terug naar rustdisplay: afdekkap sluiten.

8.7 CV-groep instellen

Met deze functie kan de cv-groep worden ingesteld. De instelling dient te zijn: "0" (fabrieksinstelling), wanneer de ModuLine 300 de enige klokthermostaat in de installatie is.

Wanneer zich nog een ModuLine 400 in de cv-installatie bevindt, kan de Moduline 300 als afstandsbediening (thermostaat) voor een cv-groep worden geïnstalleerd. In dit geval stelt u het nummer van de cv-groep in (b. v. "2" – thermostaat voor cv-groep 2).

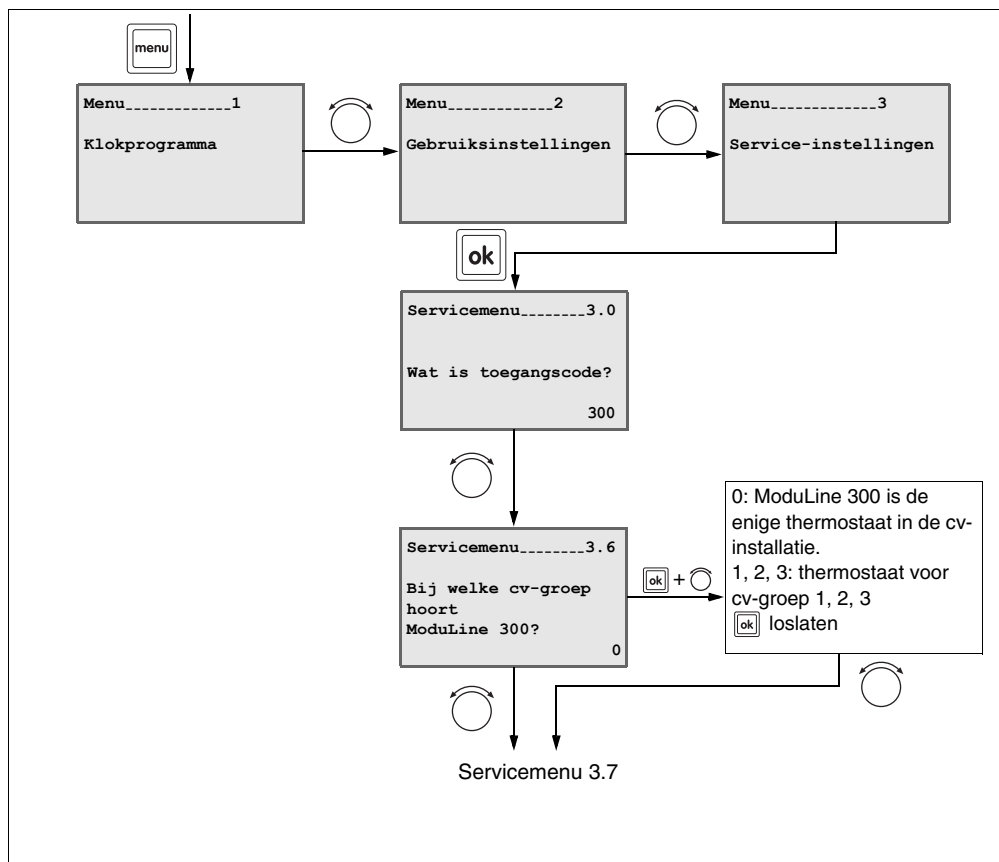

- Terug naar de laatste menuoptie: op toets drukken.
- Waarden veranderen en opslaan: aangegeven toets ingedrukt houden en draaiknop draaien. De waarde knippert zolang de waarde wordt veranderd. Om op te slaan, toets loslaten. De waarde knippert niet meer en is opgeslagen.
- Terug naar rustdisplay: afdekkap sluiten.

8.8 Service-instellingen naar fabrieksinstelling terugzetten

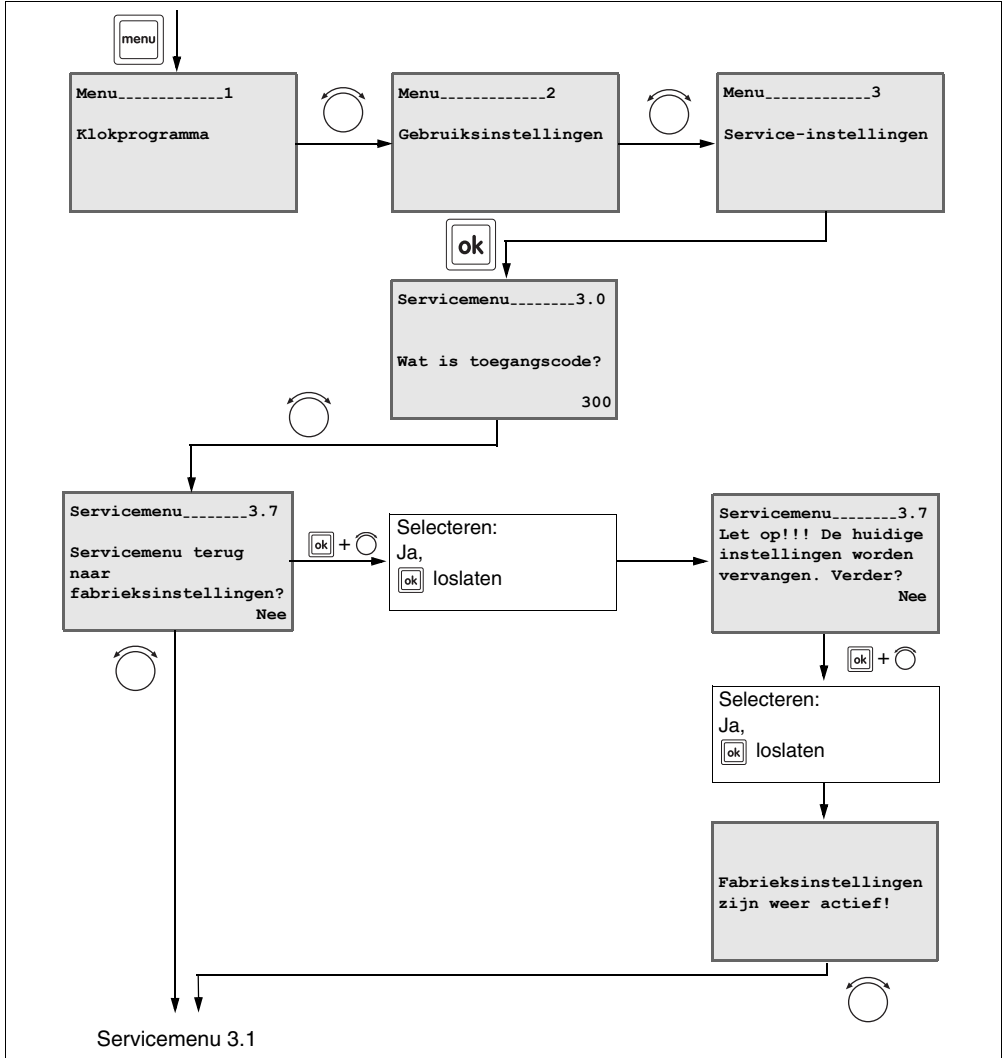

- Terug naar de laatste menuoptie: op toets drukken.
- Waarden veranderen en opslaan: aangegeven toets ingedrukt houden en draaiknop draaien. De waarde knippert zolang de waarde wordt veranderd. Om op te slaan, toets loslaten. De waarde knippert niet meer en is opgeslagen.
- Terug naar rustdisplay: afdekkap sluiten.

9 Storingen verhelpen

9.1 Eenvoudige storingen verhelpen (voor eindklanten)

Neem contact op met uw installateur om een storing te verhelpen als deze niet in de tabel wordt genoemd of wanneer u de storing niet zelf kunt verhelpen.

- Controleer eerst het volgende:
 - Staat de gaskraan in de stand "geopend"?
 - Zijn de thermostaatkranen op uw radiatoren geopend en zijn er voldoende radiatoren geopend?

Reset de cv-ketel:

- Noteer de displaycode.
- Druk op de toets "reset" op het cv-toestel.
- Indien het probleem niet wordt opgelost of er een nieuwe code verschijnt, neem dan contact op met uw installateur.

Display	Oorzaak	Oplossing
Geen tekst op het scherm	CV-installatie is uitgeschakeld.	CV-installatie inschakelen.
	De stroomvoorziening van de cv-installatie is onderbroken.	Controleren of de klokthermostaat correct in de wandhouder is geplaatst en de kabels zijn aangesloten.
<div style="border: 1px solid black; padding: 5px;"> Thermostaat zoekt verbinding met ketel (UBAx) Even geduld aub. Moduline 300 Vx.xx </div>	Na het inschakelen worden de gegevens tussen de UBA en ModuLine 300 overgedragen (geen storing).	Enkele seconden wachten.
<div style="border: 1px solid black; padding: 5px;"> Installatie bijvullen. <div style="font-size: 2em; font-weight: bold;">21</div> 5°C </div>	De waterdruk in de cv-installatie is sterk gedaald.	Vul de cv-installatie bij met water, zoals beschreven in de gebruiksaanwijzing van het cv-toestel.
<div style="border: 1px solid black; width: 100px; height: 100px; margin: 0 auto;"></div>	Displaysterkte staat op minimale sterkte.	Druk tegelijkertijd op de toetsen "OK" en "Terug" en houd deze twee toetsen ingedrukt. Draai aan de ronde knop om de displaysterkte in te stellen.

Tab. 5 Storingen verhelpen

Display	Oorzaak	Oplossing
<p>Waterkraan druppelt.</p> <p>21^{5°C}</p>	Er is een druppelende warmwaterkraan in uw installatie.	Repareer de warmwaterkraan.
<p>Fout CV-installatie</p> <p>21^{5°C}</p>	Er is een fout opgetreden in de installatie.	In het informatiemenu onder "Fout CV-installatie" is een service-/foutcode te zien. Schrijf deze op en geef deze door aan de servicemonteur.
<p>Toestel in storing</p> <p>21^{5°C}</p>	Er is een fout opgetreden in het cv-toestel.	In het informatiemenu onder "Toestel in storing" is een servicecode te zien. Schrijf deze op en geef deze door aan de servicemonteur.

Tab. 5 Storingen verhelpen

9.2 Storingen verhelpen (uitsluitend voor servicemonteur)

In deze storingstabel worden alle mogelijke storingen van de installatie opgesomd, d.w.z. storingen van de UBA-componenten. In geval van een storing van de installatie blijft de cv-installatie, voor zover dat mogelijk is, in bedrijf. Dat betekent dat er nog warmte kan worden opgewekt (echter wel bij een ongunstigere werking).



AANWIJZING VOOR DE GEBRUIKER

Andere storingen worden beschreven in de technische documentatie van de betreffende cv-ketel of functiemodule.

Service-code	Fout code	Storing	Effect	Mogelijke oorzaken	Oplossing
A01	808	Warmwater-voeler 1 geeft storing.	Er wordt geen water meer opgewarmd.	<ul style="list-style-type: none"> – Voeler verkeerd aangesloten of verkeerd aangebracht. – Breuk of kortsluiting van de voelercabel. – Voeler defect. 	<ul style="list-style-type: none"> – Voeleraansluiting en voelercabel controleren. – Bevestiging van de voeler controleren. – Weerstandswaarden vergelijken met de karakteristieken van de voeler.
A01	809	Warmwater-voeler 2 geeft storing.		<ul style="list-style-type: none"> – Voeler verkeerd aangesloten of verkeerd aangebracht. – Breuk of kortsluiting van de voelercabel. – Voeler defect. 	<ul style="list-style-type: none"> – Voeleraansluiting en voelercabel controleren. – Bevestiging van de voeler controleren. – Weerstandswaarden vergelijken met de karakteristieken van de voeler.
A01	810	Tapwater wordt niet warm. Er werd 4 uur lang warm water gevraagd.	Er wordt continu geprobeerd om het water in de boiler op te warmen naar de ingestelde streefwaarde voor warm water. Warm water heeft voorrang op de centrale verwarming. De warmwatervoorrang is uitgeschakeld op het moment dat de code in het display is verschenen.	<ul style="list-style-type: none"> – Permanente afname van warm water of een lek. – Voeler verkeerd aangesloten of verkeerd aangebracht. – Breuk of kortsluiting van de voelercabel. – Voeler defect. 	<ul style="list-style-type: none"> – Druppelende waterkraan repareren. – Voeleraansluiting en voelercabel controleren. – Bevestiging van de voeler controleren. – Weerstandswaarden vergelijken met de karakteristieken van de voeler.
A01	816	Geen communicatie met de cv-ketel.	Het cv-toestel ontvangt geen warmtevraag meer.	<ul style="list-style-type: none"> – UBA-bussysteem is overbelast. – UBA 3 is defect. 	<ul style="list-style-type: none"> – Reset door de cv-installatie uit/in te schakelen. – Eventueel servicebedrijf op de hoogte stellen.
A01	828	Waterdruksensor geeft storing.		<ul style="list-style-type: none"> – Digitale waterdruksensor is defect. 	<ul style="list-style-type: none"> – Waterdruksensor vervangen.
A02	816	Geen communicatie met BC10.	ModuLine ontvangt geen instellingen meer van de BC10.	<ul style="list-style-type: none"> – Contactprobleem bij de BC10 of BC10 defect. 	<ul style="list-style-type: none"> – Aansluiting van BC10 controleren. Zo nodig de BC10 vervangen.

Tab. 6 Storingen verhelpen (installatiebedrijf)

Service-code	Fout code	Storing	Effect	Mogelijke oorzaken	Oplossing
A11	806	Temperatuurvoeler Moduline gaat op storing.			
A51	812	Zonneboiler-module is niet correct ingesteld.			
A51	813	Voeler zonnecollector gaat op storing.		<ul style="list-style-type: none"> – Voeler verkeerd aangesloten of verkeerd aangebracht. – Breuk of kortsluiting van de voelerkabel – Voeler defect. 	<ul style="list-style-type: none"> – Voeleraansluiting en voelerkabel controleren. – Bevestiging van de voeler controleren. – Weerstandswaarden vergelijken met de karakteristieken van de voeler.

Tab. 6 Storingen verhelpen (installatiebedrijf)

Technische gegevens

	Eenheid	ModuLine 300
Spanningsvoorziening	V	16 V DC
Verbruik	W	0,3
Verbruik met verlichting van de achtergrond (alleen mogelijk bij gebruik op UBA 3-ketel)	W	0,6
Afmetingen (breedte/hoogte/diepte)	mm	150/90/33
Gewicht	g	180
Toelaatbare bedrijfstemperatuur	°C	0 tot +50
Toelaatbare temperatuur gedurende opslag	°C	0 tot +70
Toelaatbare relatieve luchtvochtigheid	%	0 tot 90

Tab. 7 Technische gegevens van de klokthermostaat ModuLine 300

Voelerskarakteristieken

Voeler buitentemperatuur		Ketel-/ruimtetemperatuurvoeler Warmwatertemperatuurvoeler			
°C	kΩ	°C	kΩ	°C	kΩ
-20	96,358	10	19,872	60	2,473
-15	72,510	16	15,699	65	2,065
-10	55,054	20	12,488	70	1,731
-5	42,162	25	10,001	75	1,456
±0	32,556	30	8,060	80	1,229
5	25,339	35	6,535	85	1,041
10	19,872	40	5,331	90	0,884
15	15,699	45	4,372	95	0,753
20	12,488	50	3,606	100	0,643
25	10,001	55	2,989		
30	8,060				

Tab. 8 Weerstandswaarden van de temperatuurvoelers



Nefit B.V., Postbus 3, 7400 AA Deventer.
DealerLine: 0570 - 67 85 66.
Consumenten infolijn: 0570 - 67 85 00.
Fax: 0570 - 67 85 86.
Internet: www.nefitdealer.nl